

Fenêtres coulissantes duraslide vista



duraslide vista: probante sur toute la ligne

Le haut niveau de qualité de la fenêtre coulissante duraslide vista est présent dans les moindres détails qui la composent. De draconiennes normes sur la pérennité et l'emploi de matériaux durables et recyclage sont appliquées dès la production. Un confort et une sécurité d'utilisation hors pair. Des profilés à triple isolation qui, dans leur catégorie, affichent les meilleures valeurs de rupture thermique. Grâce aux nouveaux raccords d'angle et à des composants pré-installés tels que les élargisseurs ou les moteurs: le montage sur le chantier s'effectue facilement et sans perte de temps.

Les avantages en un coup d'œil

- Grande flexibilité au niveau de la planification et de la réalisation
- Des valeurs d'isolation excellentes
- Passage sans obstacle
- Entraînement électrique avec dispositif blocage de sécurité
- Facilité et confort d'utilisation avec télécommande ou système SmartHome

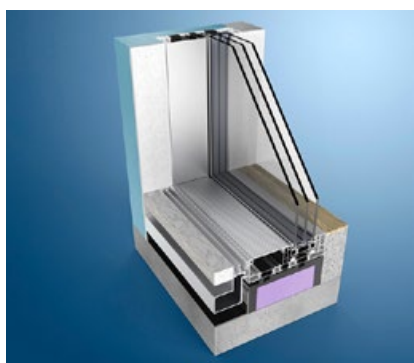

Cadre à triple rupture thermique

Les profilés de cadre apportent une excellente isolation et offrent un confort maximal.

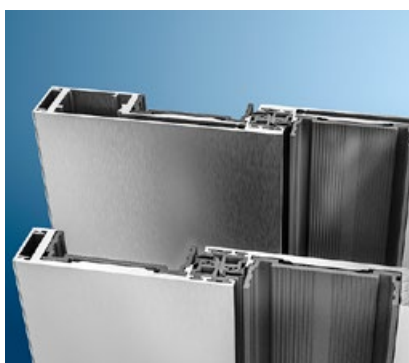

Ouvrant caché

Les profilés intermédiaires utilisés sont avec rupture thermique afin de minimiser les ponts de froid.

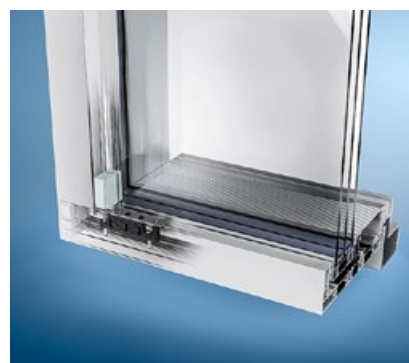

Des profilés de cadre élégants

Invisibles, les systèmes de verrouillage sont logés, de manière stable, dans un compartiment supplémentaire intégré aux profilés de cadre.

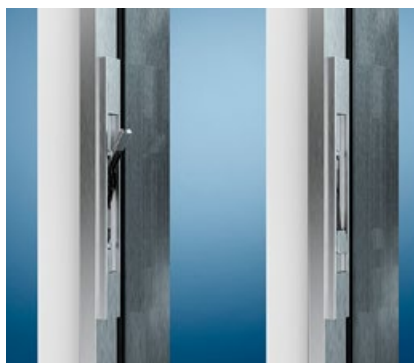

Poignées intégrées

Des poignées design intégrées qui sont manoeuvrables facilement et sans risque.



Agréable à manoeuvrer

Les vantaux coulissent facilement sur des rails parallèles en acier inoxydable.



Facilité d'entretien

La facilité de lavage des vantaux coulissants permet un entretien facile.

duraslide vista ouvre de nouveaux horizons de liberté

La fenêtre coulissante duraslide vista offre aux architectes, concepteurs et maîtres d'ouvrage de nombreuses possibilités pour les ouvertures et donc une liberté d'aménagement maximale pour l'élaboration de solutions personnalisées.

Variantes de réalisation

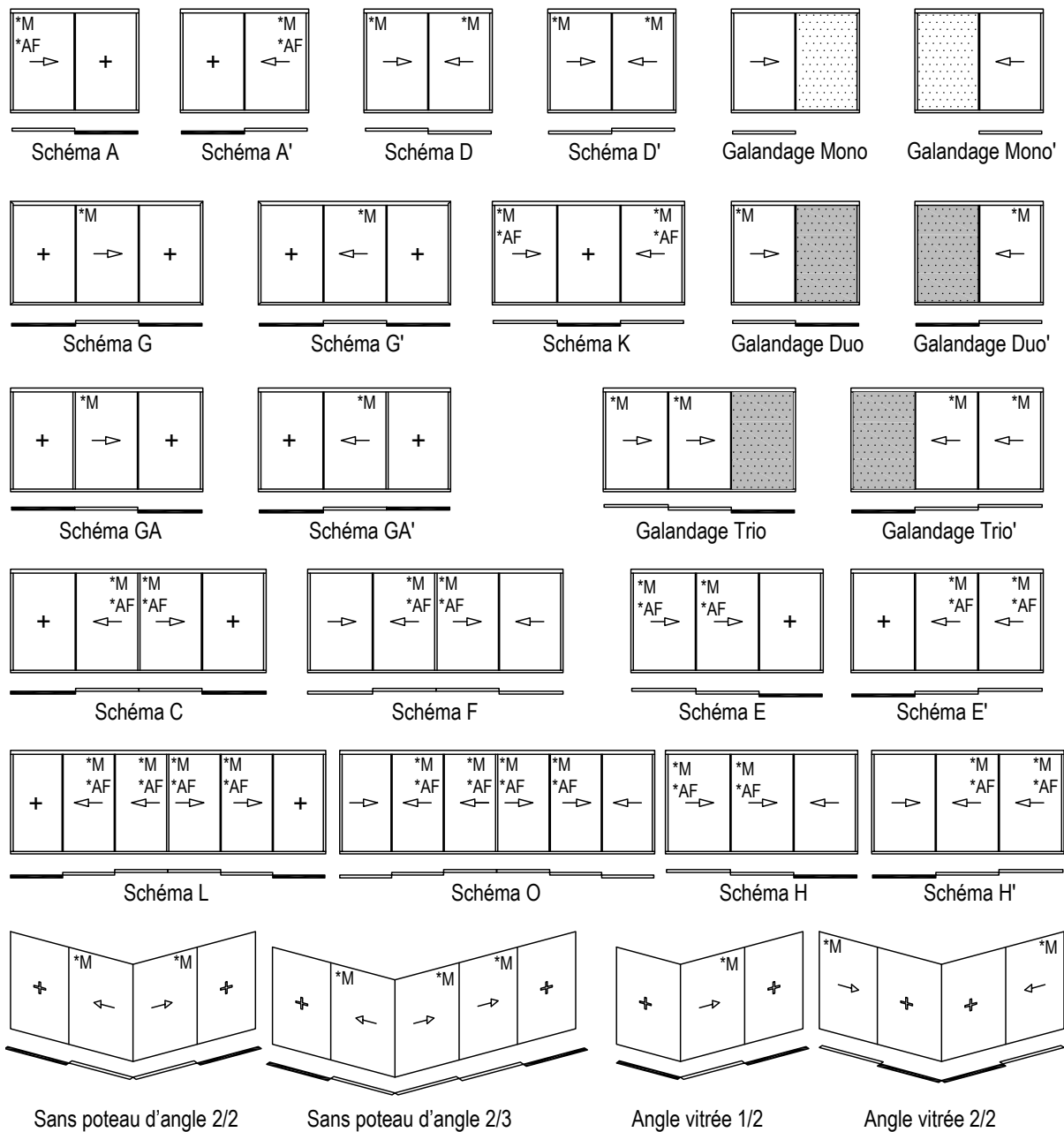

*M = avec motorisation (option)
 *AF = vantail coulissant sur rail extérieur

Meilleures notes obtenues par la fenêtre coulissante duraslide vista

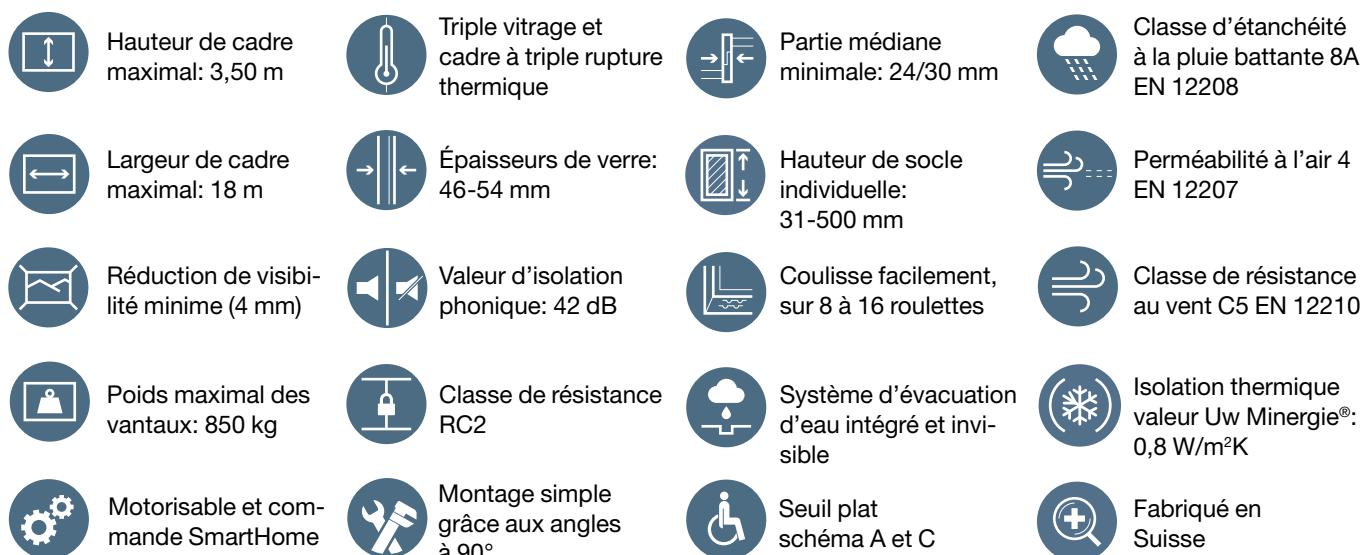

Données techniques

- Profilé de cadre de 1 à 3 rails
- Différents galandages possibles
- Différentes parties médianes pour la résistance
- Profilé vertical pour séparation de vantaux fixes
- Angle sans poteau ou avec verres collés
- Angles avec profilés asymétriques
- Verrouillage électronique depuis l'extérieur
- Protection contre les insectes en applique ou intégrée
- Cheneaux standard ou design
- Contact d'alarme pour tous les schémas
- Cadre pour vitrage fixe
- Élargissement (socle et panneaux) selon SIA 271
- Ventilation pour les modèles manuels ou motorisés

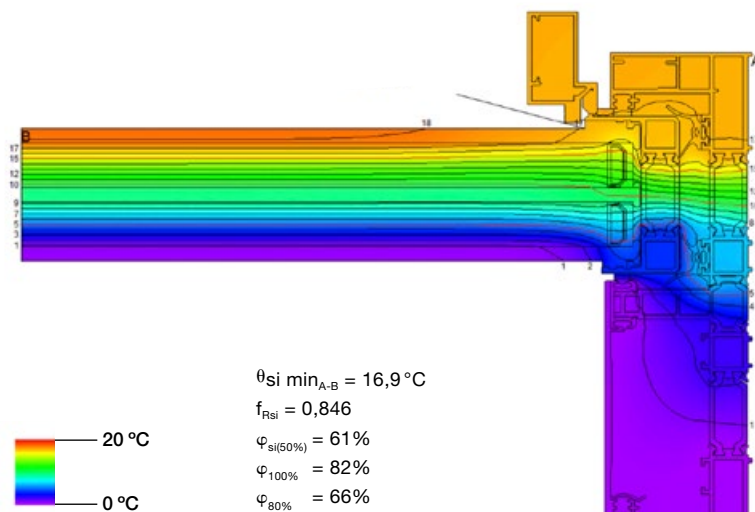

Nos parois pliantes et coulissantes et nos portes et fenêtres en aluminium

Parois pliantes

- IS-4400
- IS-4000
- US-2000
- GG-1602

Parois coulissantes

- duraslide vista
- GS-110

Fenêtres et portes en aluminium

- IS-4
- US-2
- IS-4BS

Ernst Schweizer AG
Avenue d'Epenex 6
1024 Ecublens VD, Suisse
T +41 21 631 15 83
www.ernstschweizer.ch