

Rahmenstärke 64 mm, Flügelstärke 74 mm,
Einfachfalz

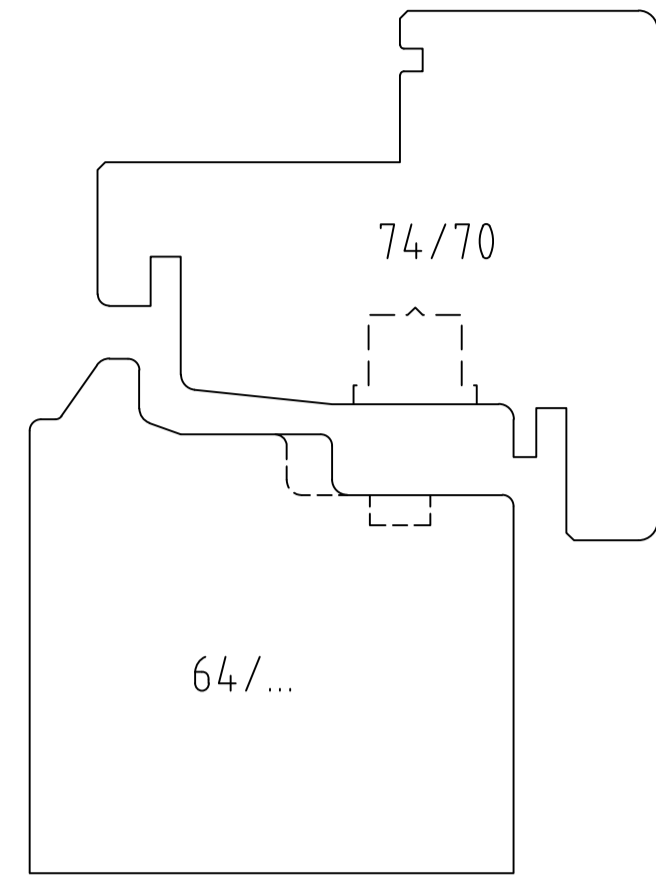

Flügelfälzung

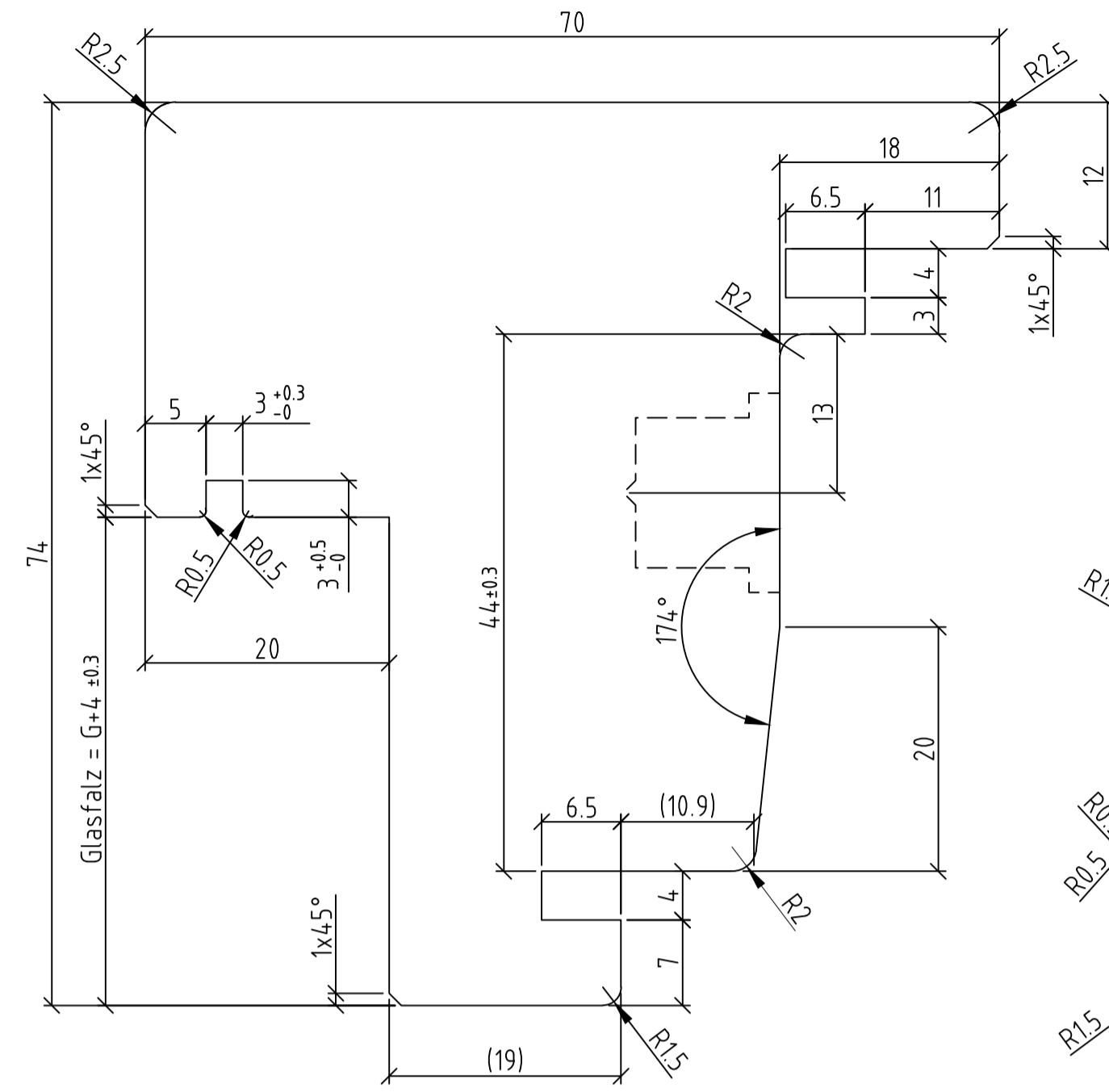

Stulp

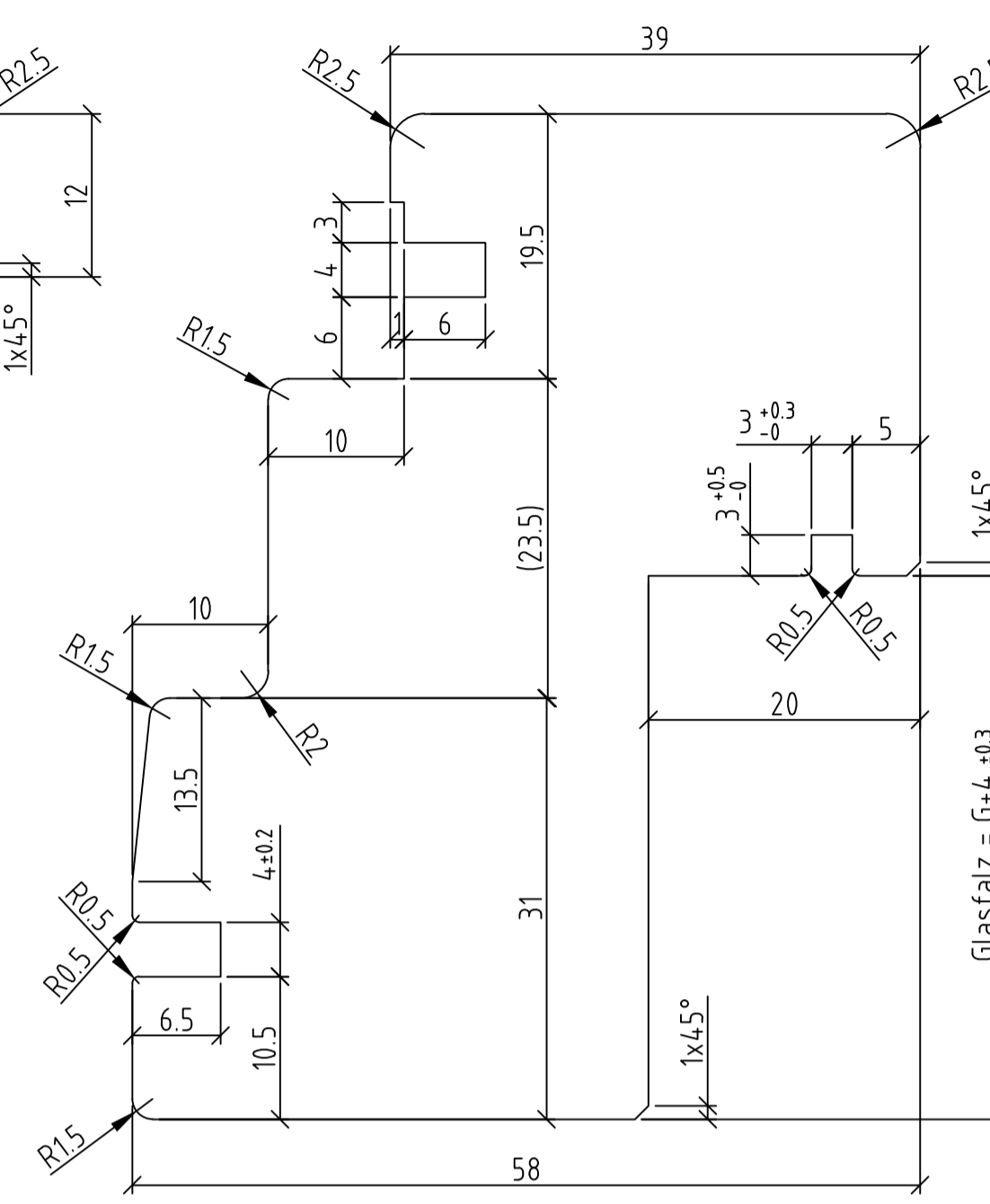

rollstuhlg. Schwelle

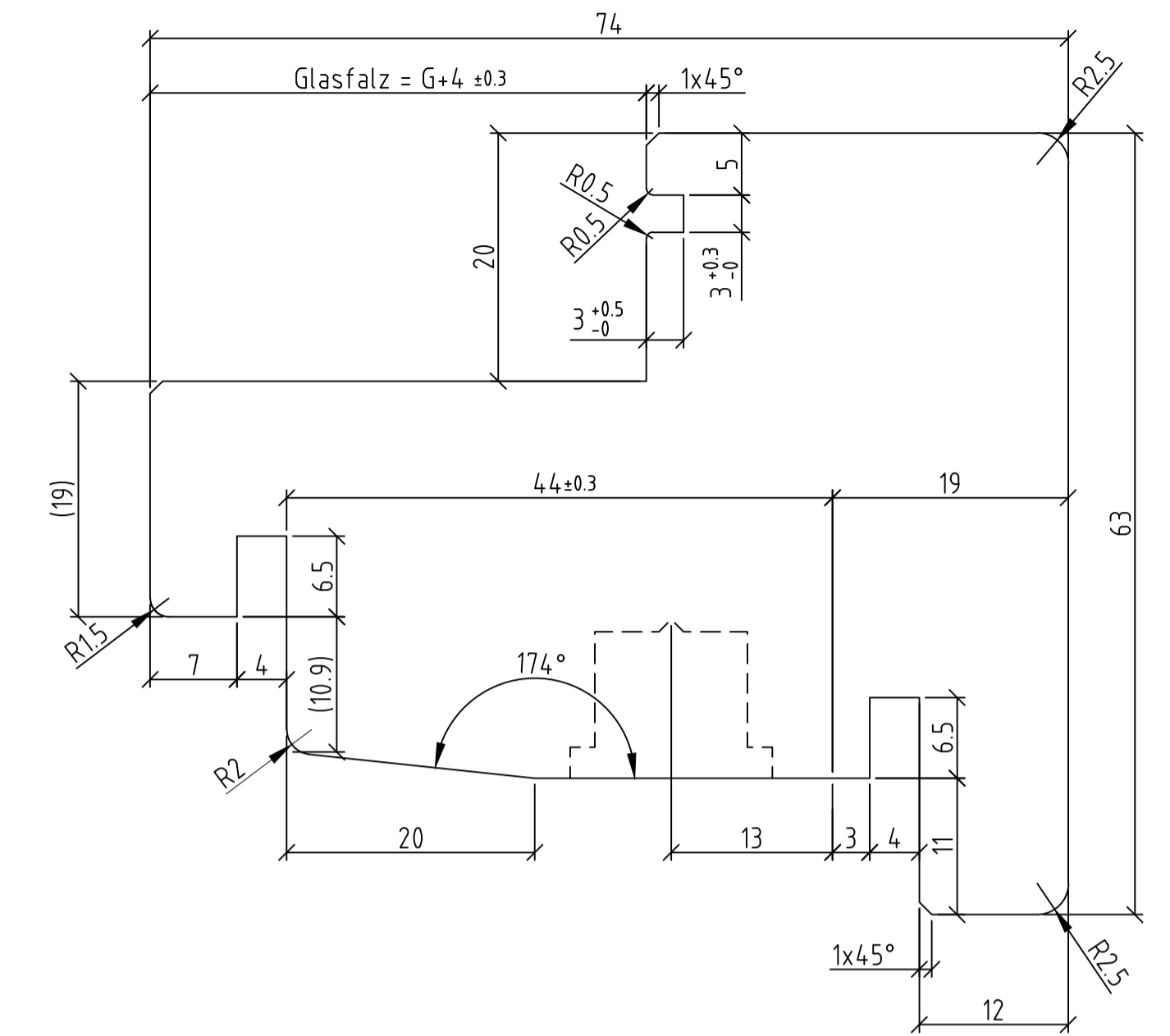

Festverglasung von aussen

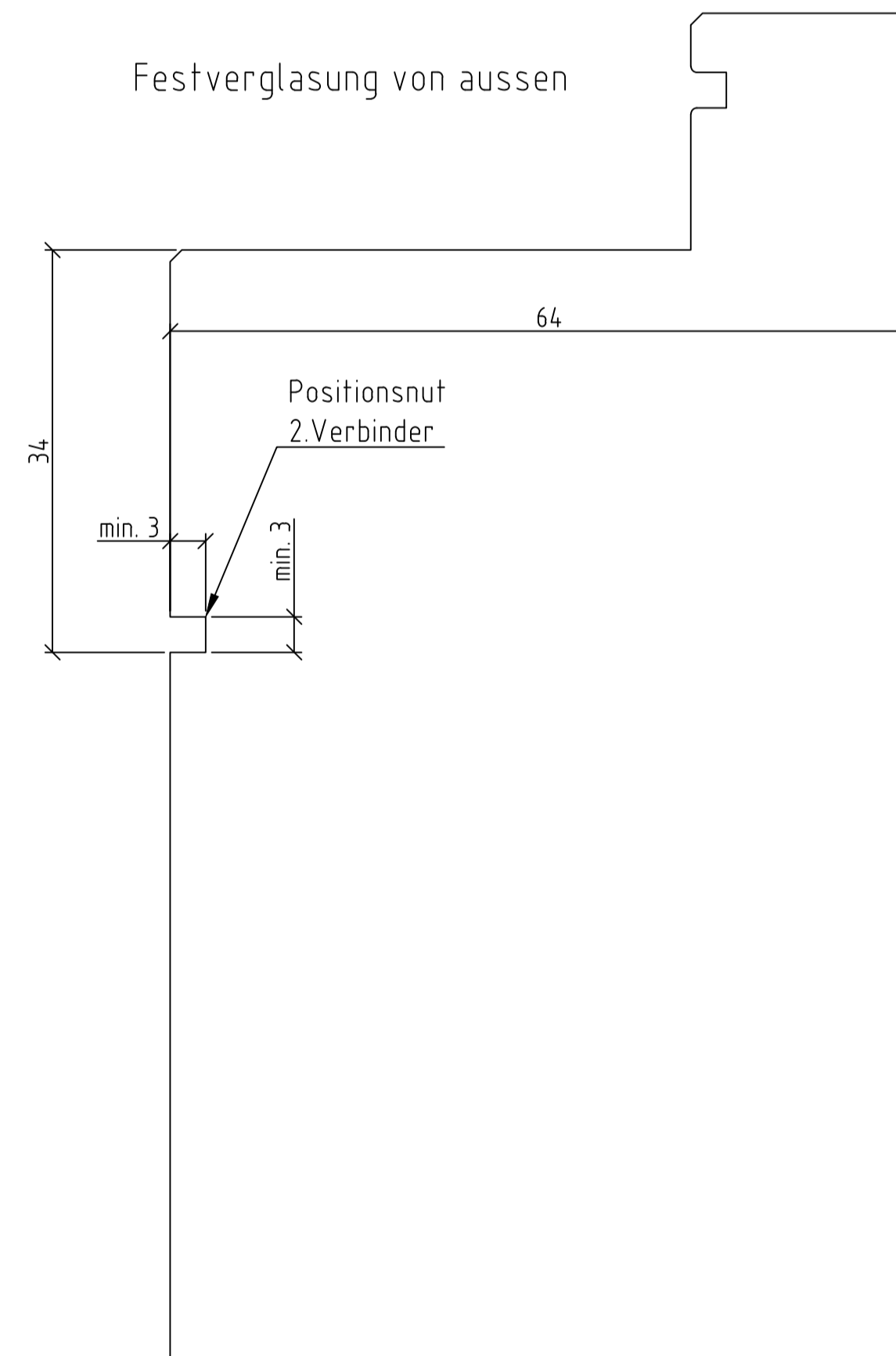

Einleimer
Festverglasung von aussen

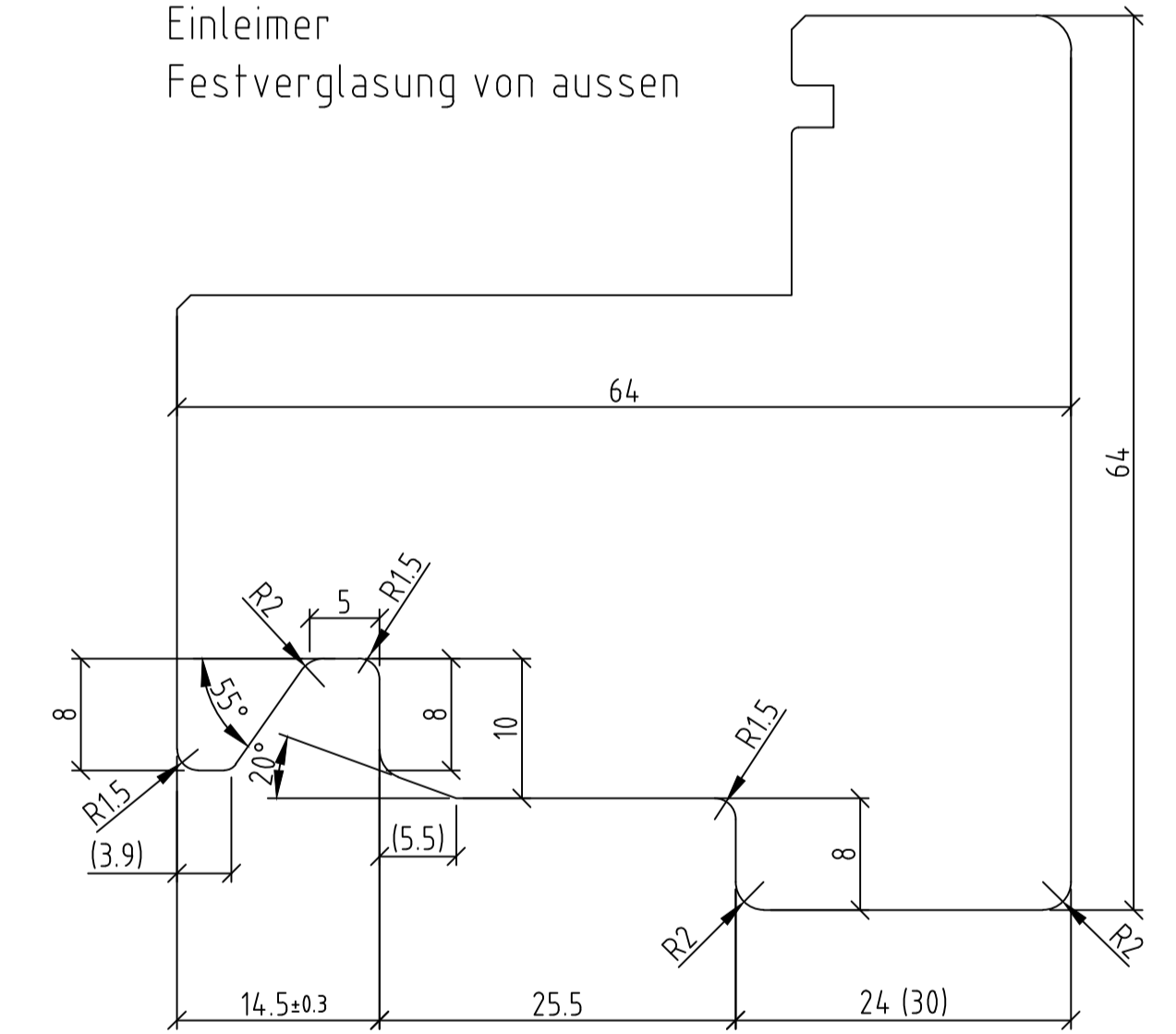

Rahmenfälzung 4-seitig

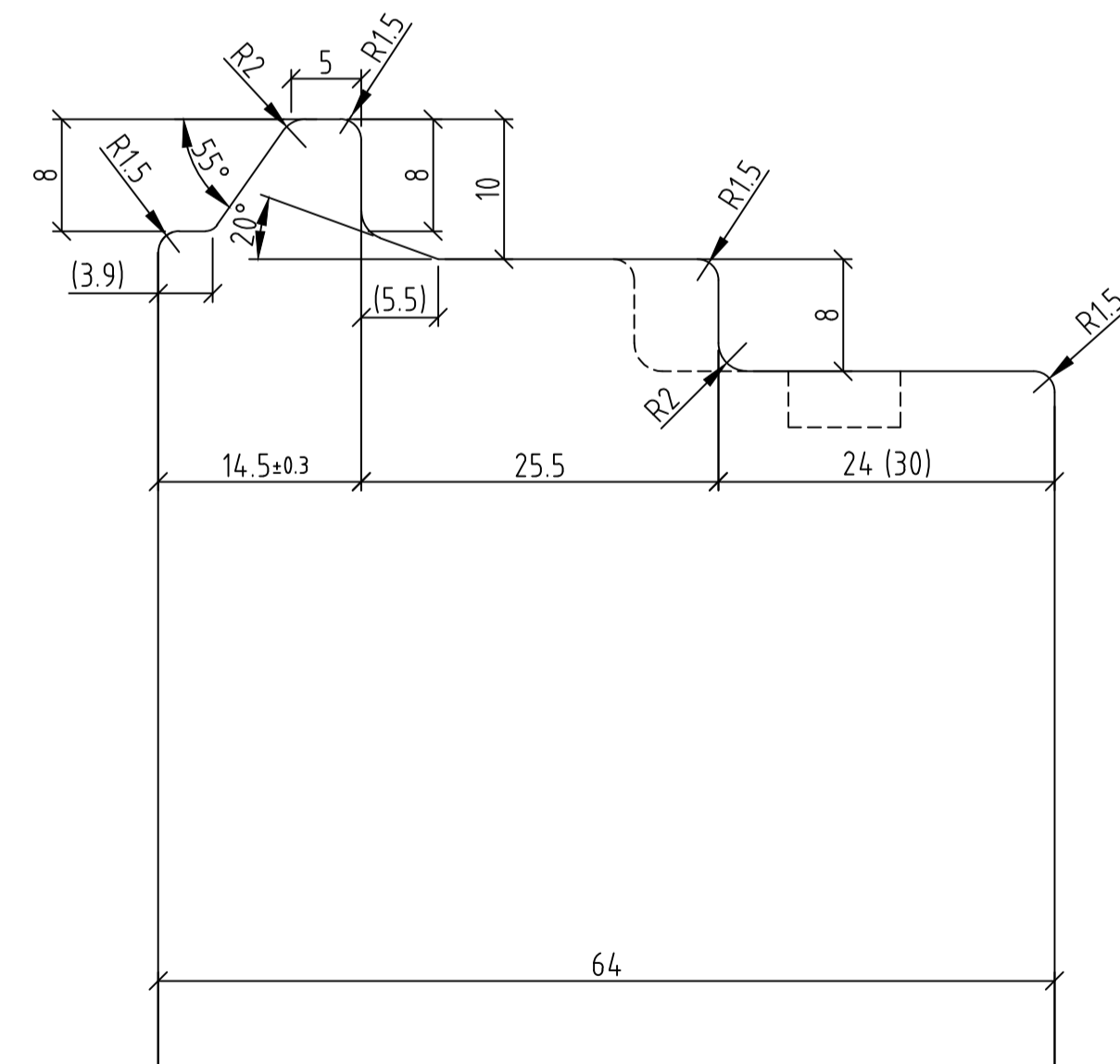

Holzfälzung ewowin		Teil	
Produkt ewowin		Projekt E-0044	
EGR 82	Ind. Visum Datum	Änderung	
 Ernst Schweizer AG 8908 Hedingen, Schweiz Telefon 044 783 61 11 www.ernstschweizer.ch Geschäftsbereich Holz/Metall	Gez. ham 16.04.2024	Zeichnung/Ind	
	Gep. ham 09.12.2024	Format A1	
Plan-Nr. 01	Stat. in Bearbeitung 2:1		H158656 -

Rahmenstärke 54 mm, Flügelstärke 64 mm,
Einfachfalz

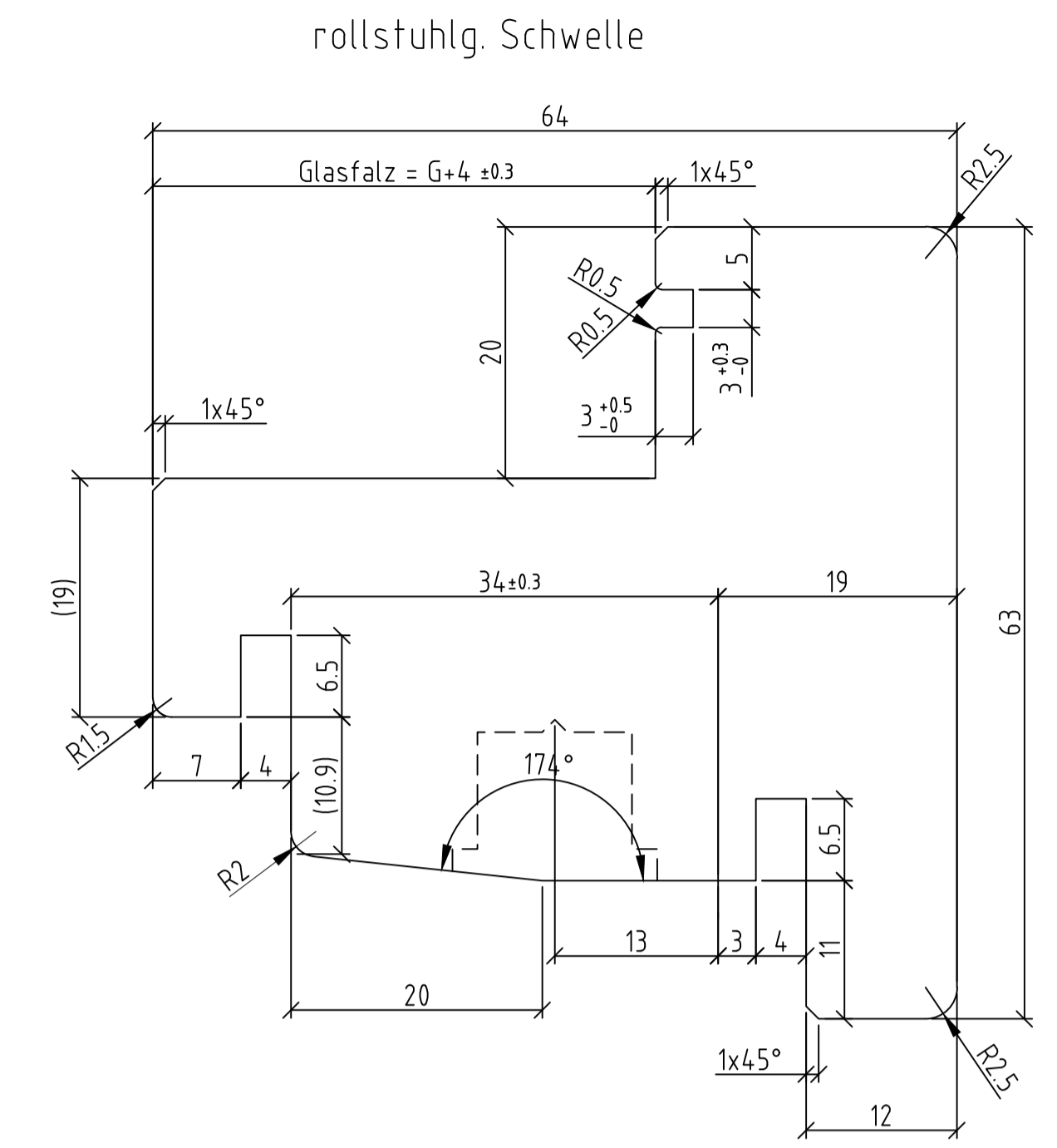
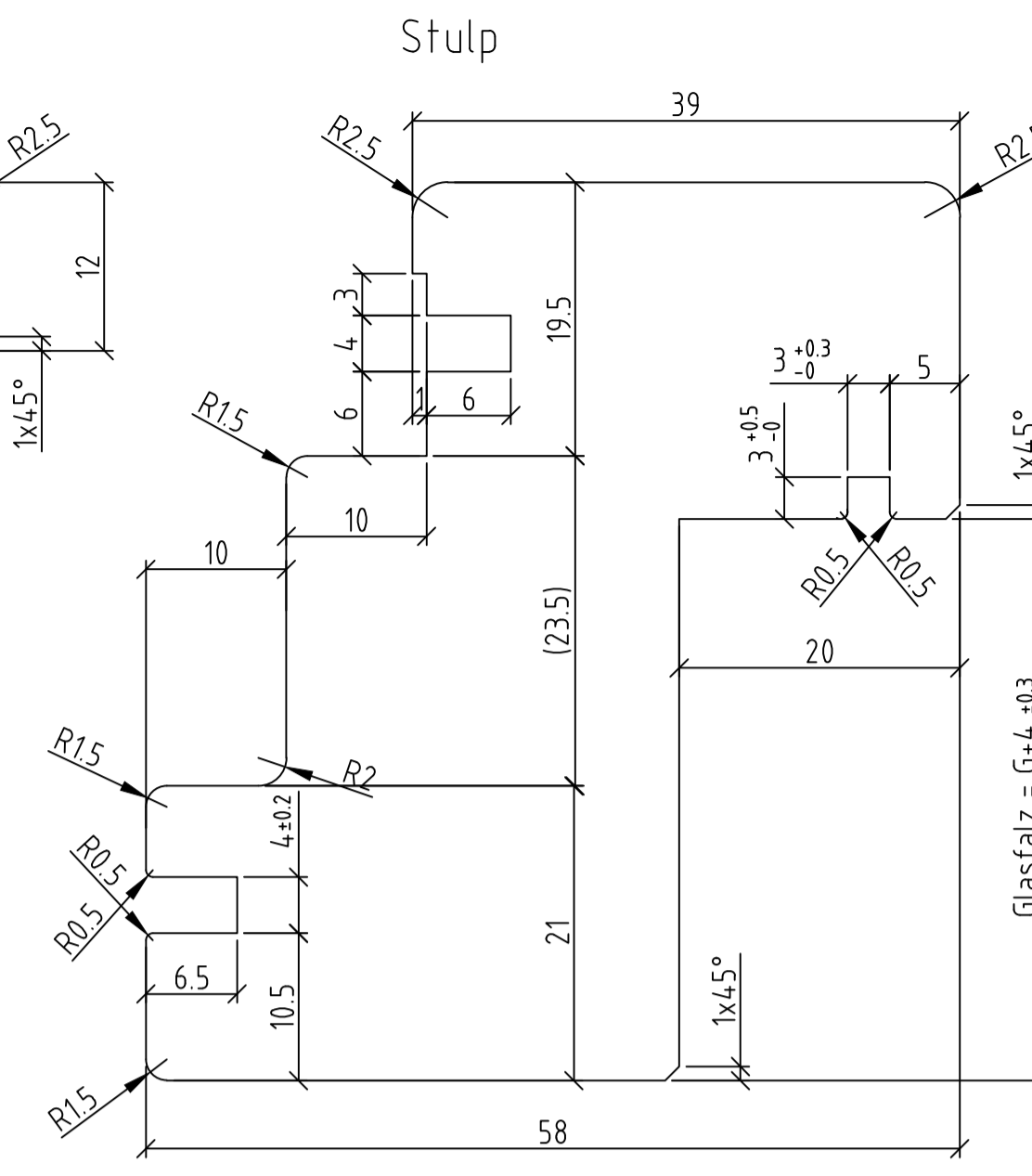
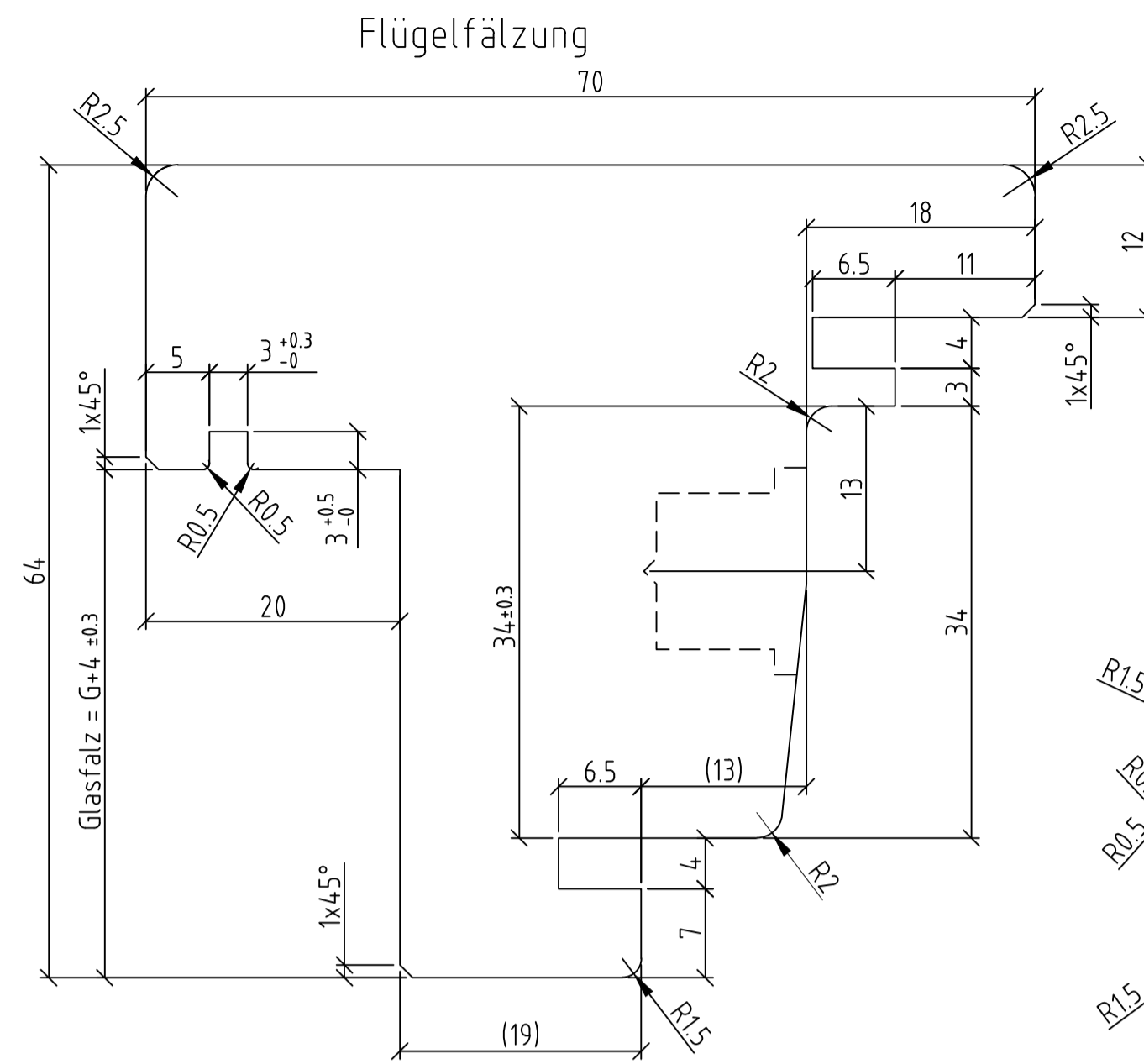
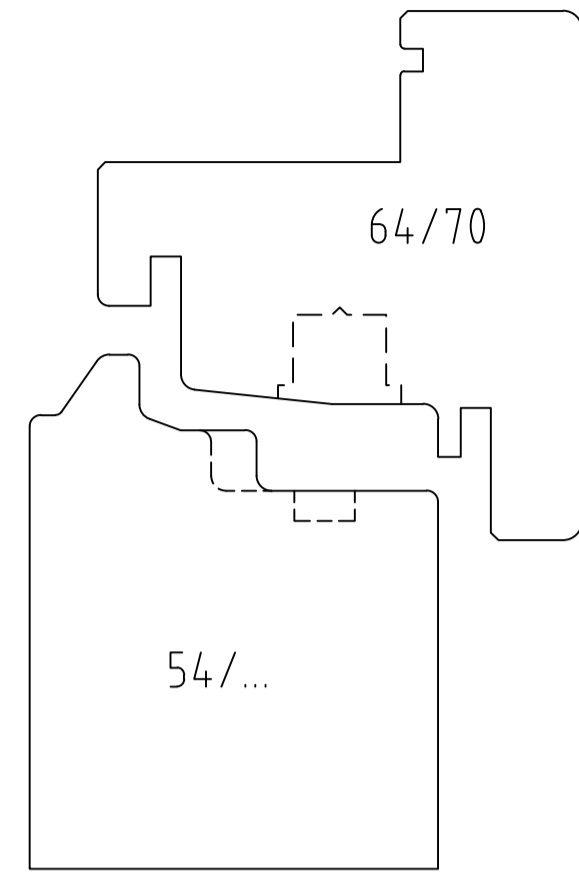

Festverglasung von aussen

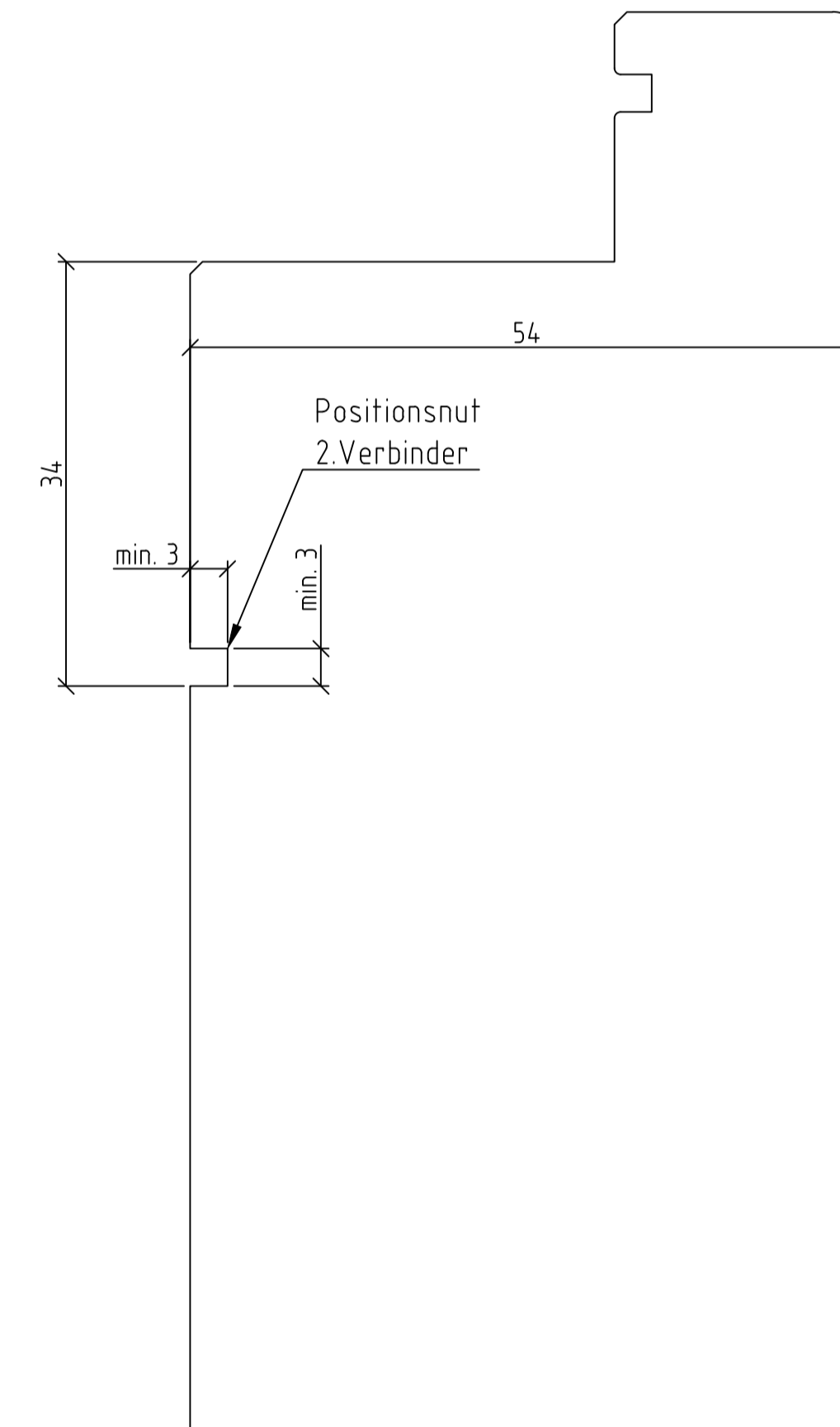

Einleimer
Festverglasung von aussen

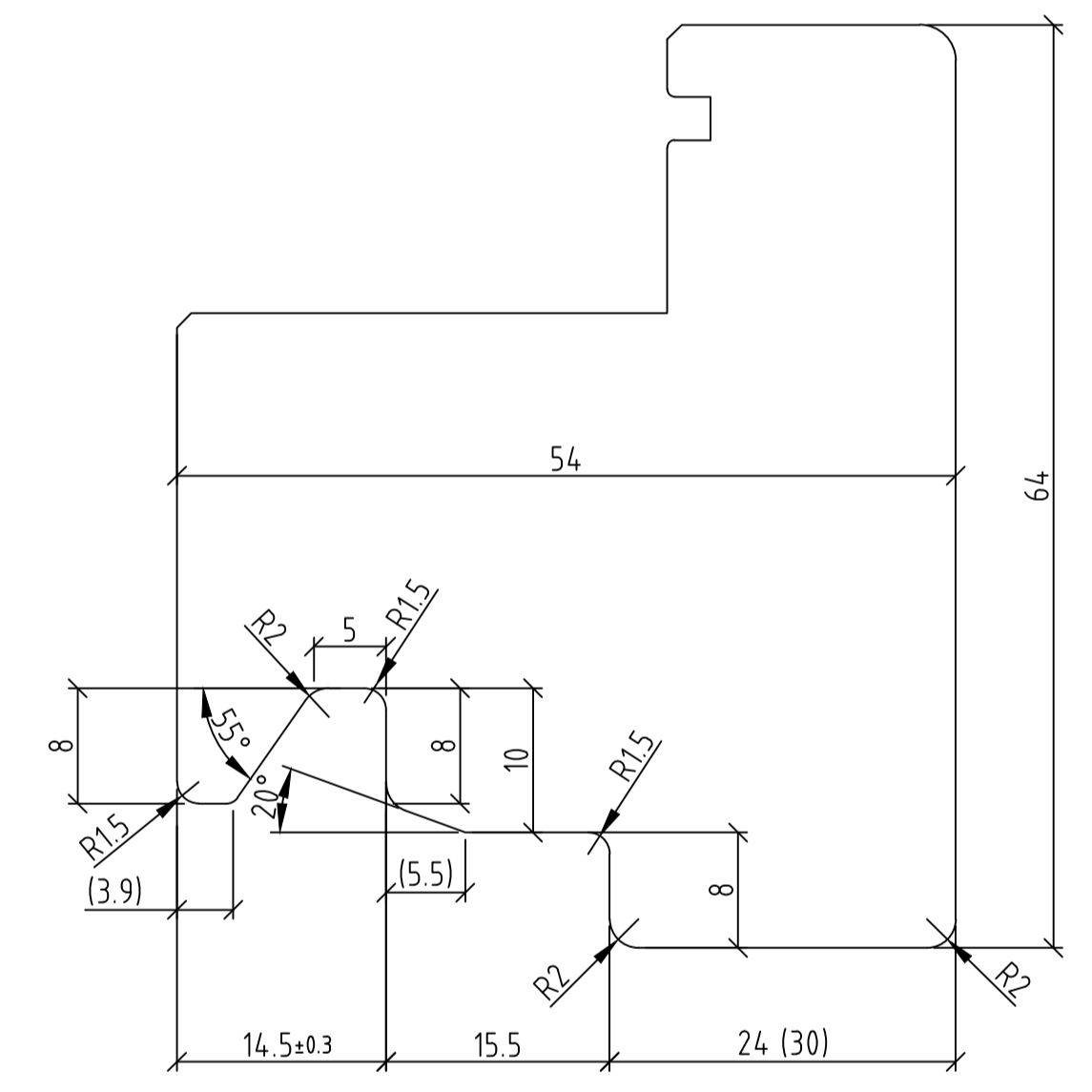

Rahmenfälzung 4-seitig

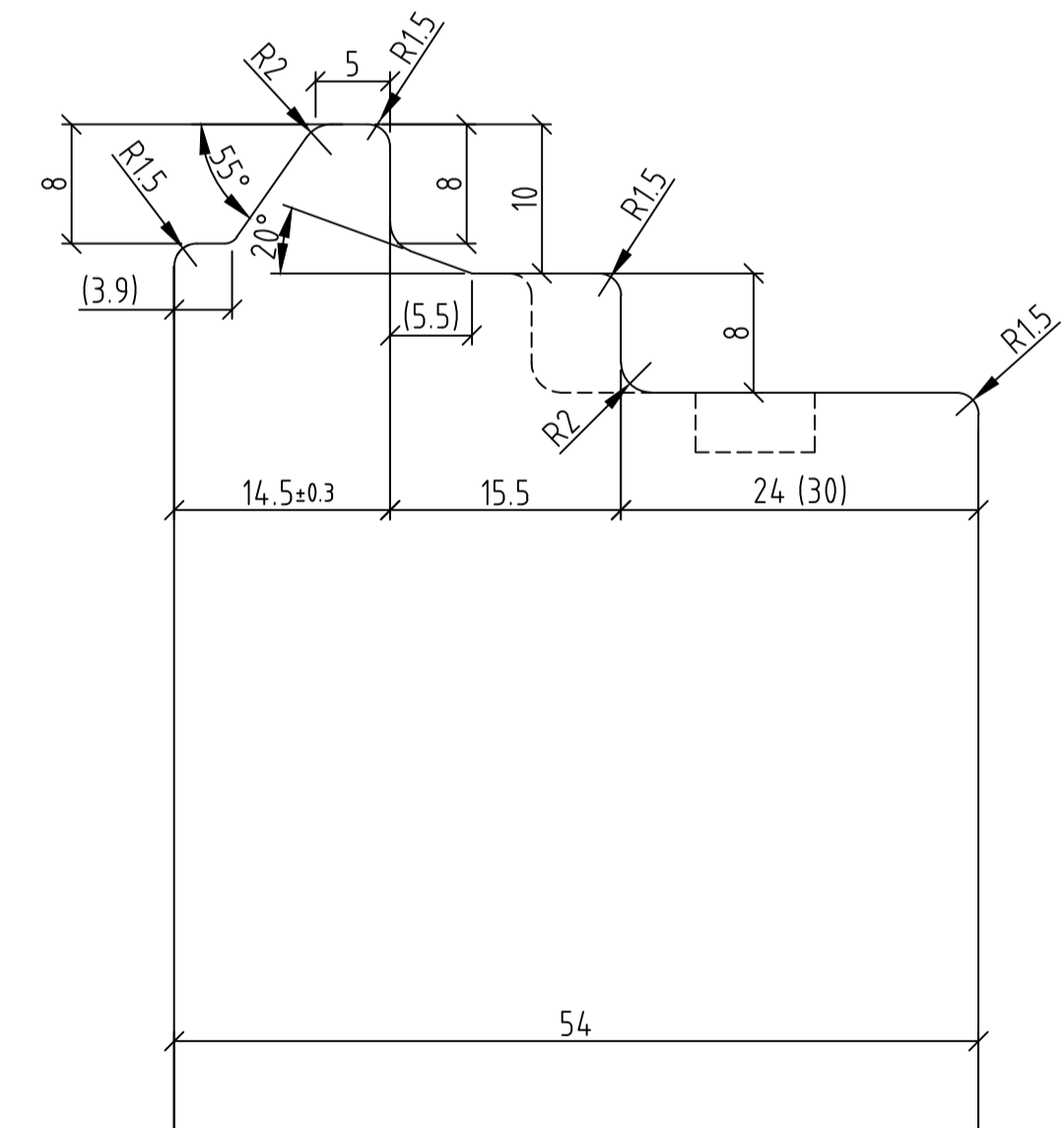

Holzfälzung ewowin			Teil Projekt E-0044
Produkt EGR ewowin 82	Ind. Visum	Datum	Änderung
Ernst Schweizer AG 8908 Hedingen, Schweiz Telefon 044 763 61 11 www.ernstschweizer.ch Geschäftsbereich Holz/Metall	Gez. ham	16.04.2024	Zeichnung/Ind 2:1 H158656 -
	Stat. in Bearbeitung	09.12.2024	
Plan-Nr. 02	Format A1		

© 2022 Ernst Schweizer AG. Das Urheberrecht an den Plänen erschliesst sich aus dem Namen der Ernst Schweizer AG. Ohne schriftliche Zustimmung der Ernst Schweizer AG ist jegliche Verwendung und Vervielfältigung der Pläne in irgendeiner Form unzulässig.

Rahmenstärke 74 mm, Flügelstärke 84 mm,
Einfachfalz

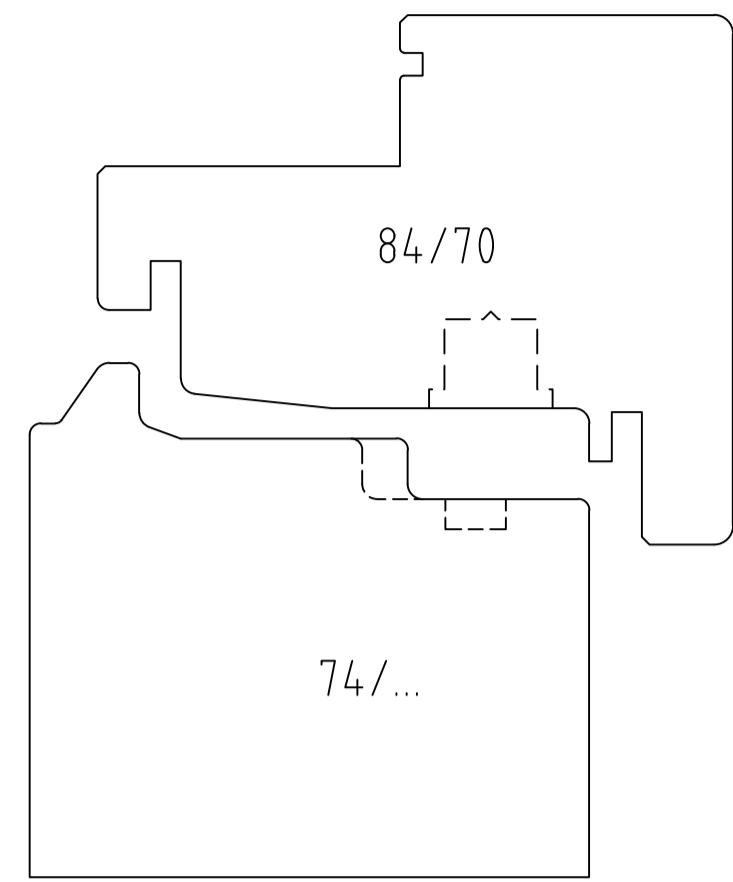

Flügelfälzung

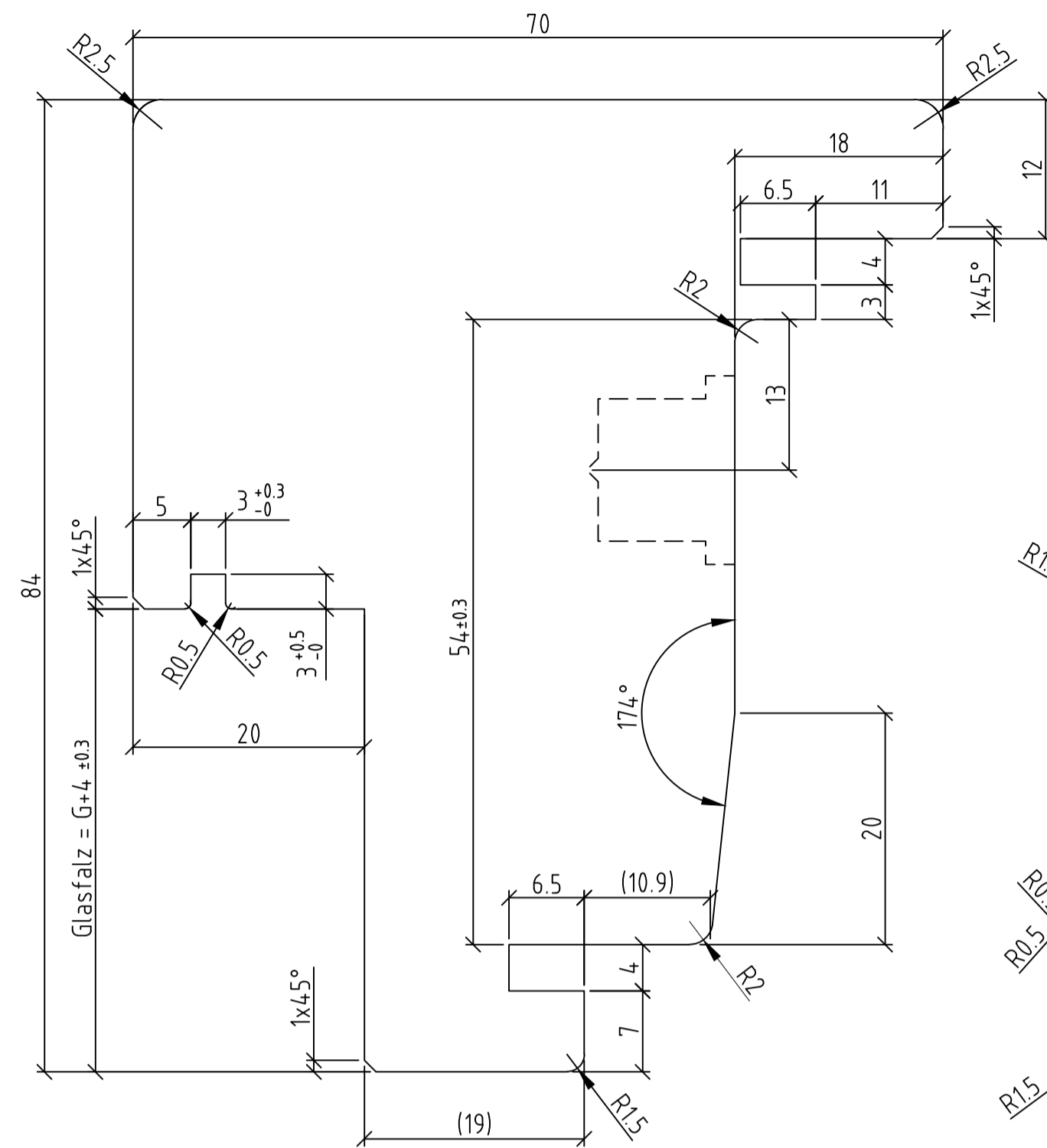

Stulp

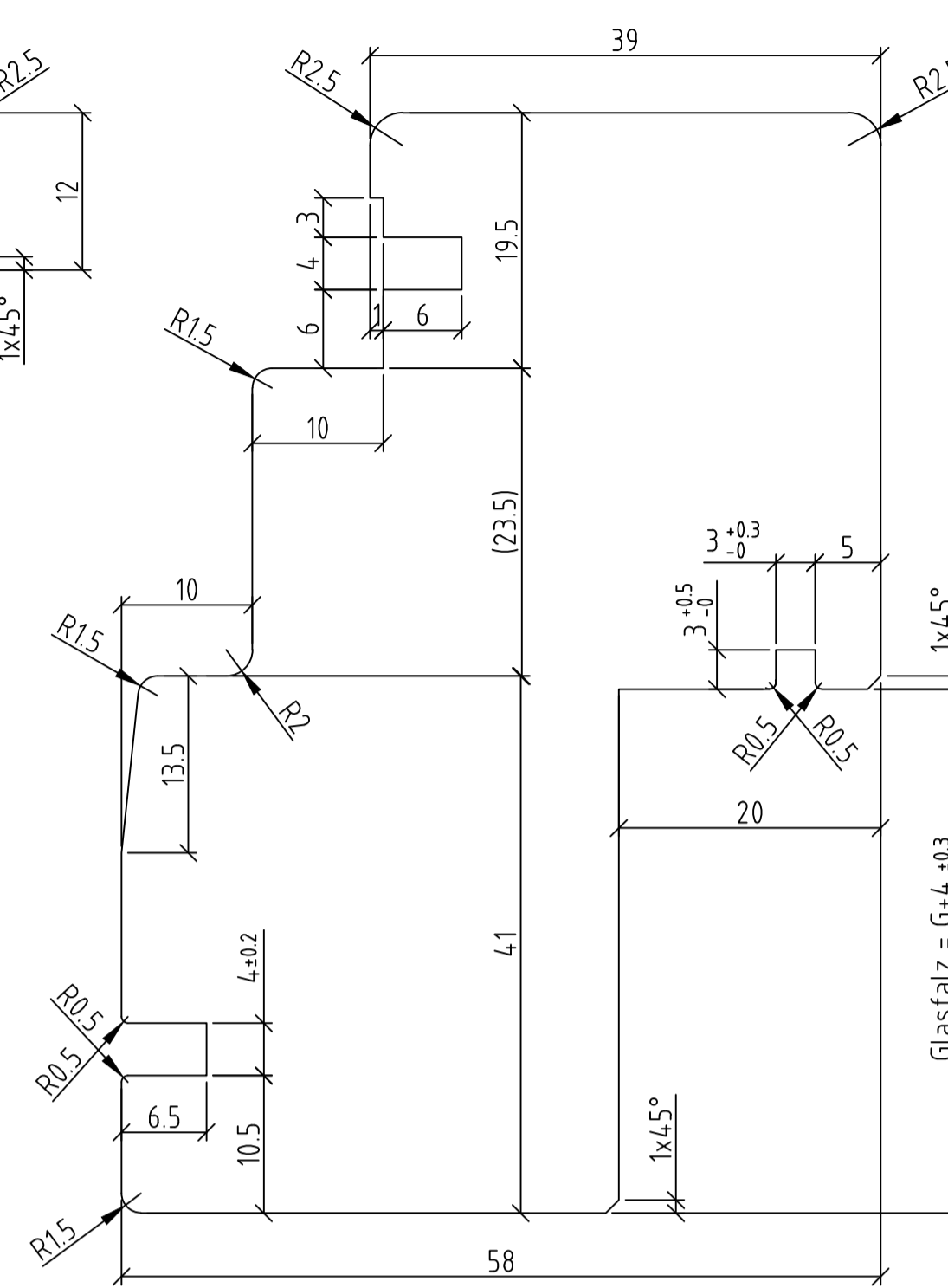

rollstuhl. Schwelle

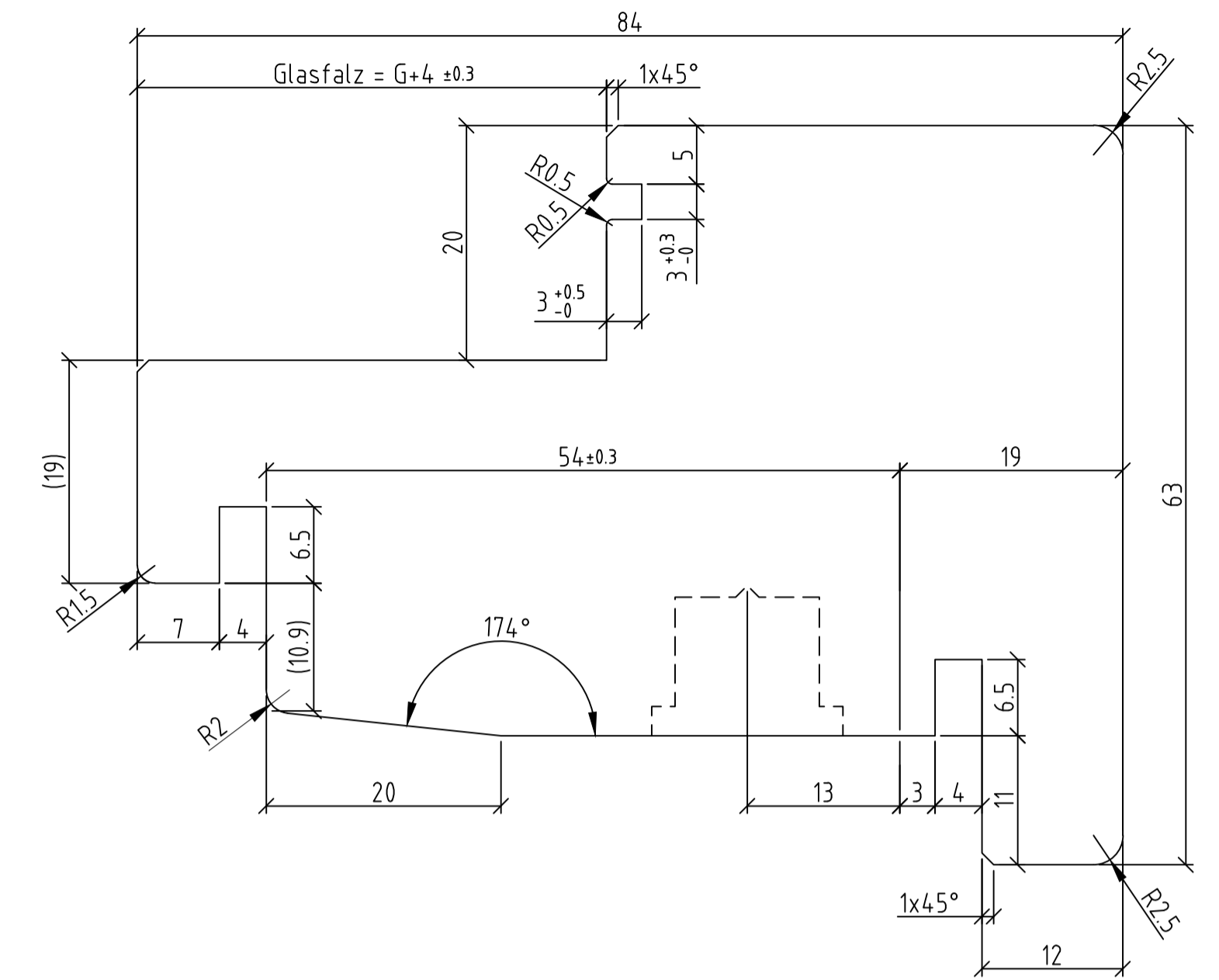

Festverglasung von aussen

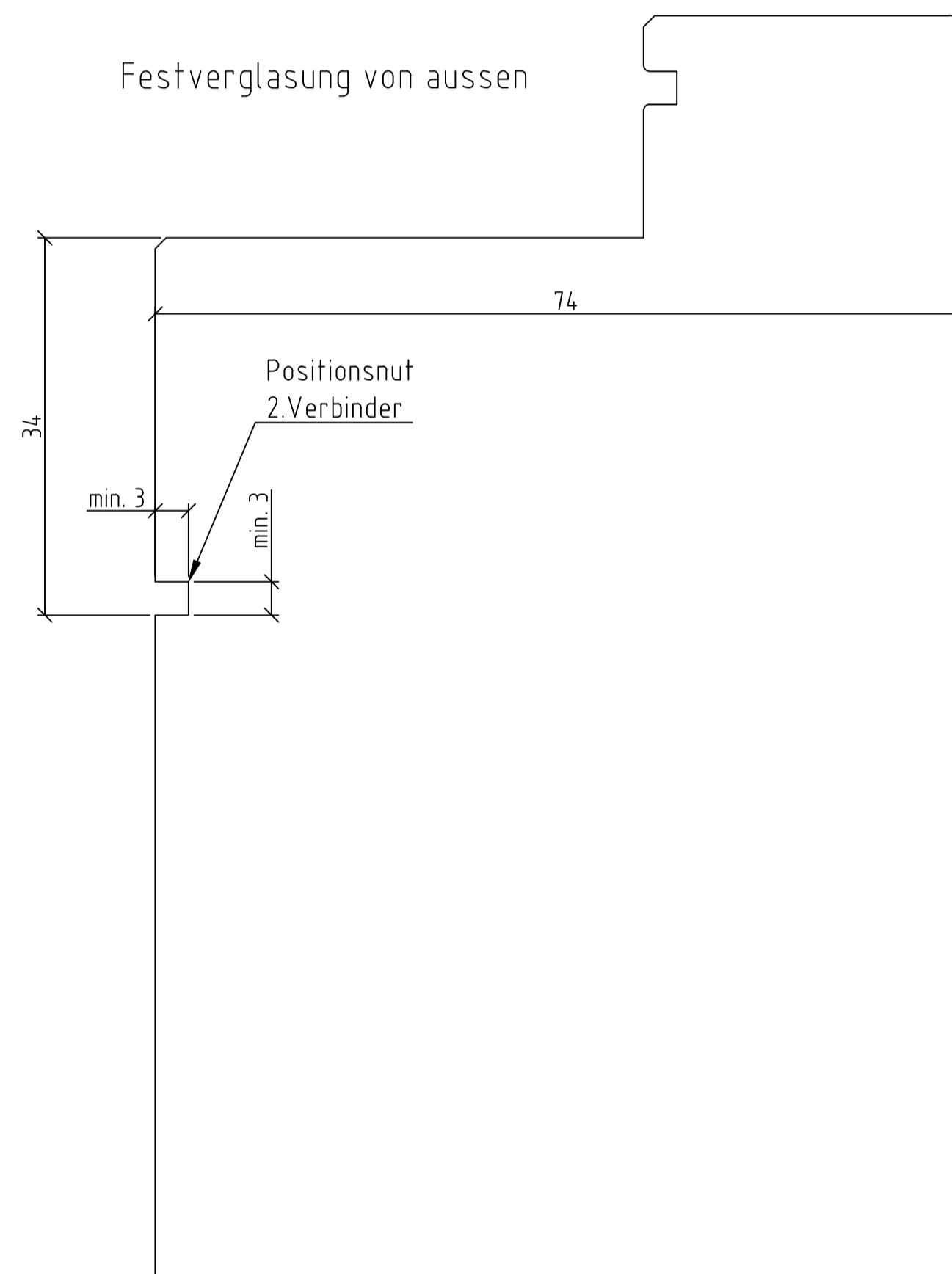

Einleimer
Festverglasung von aussen

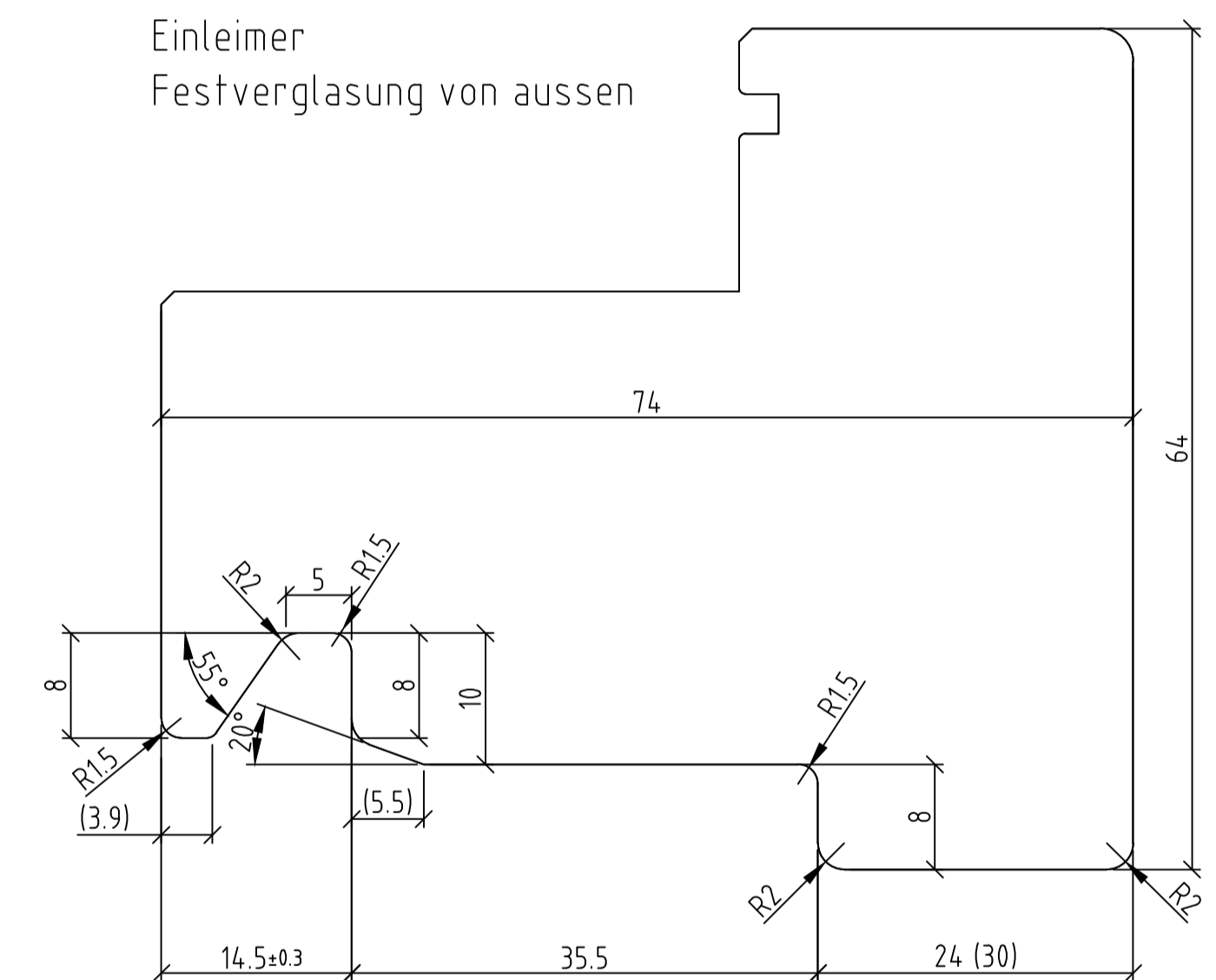

Rahmenfälzung 4-seitig

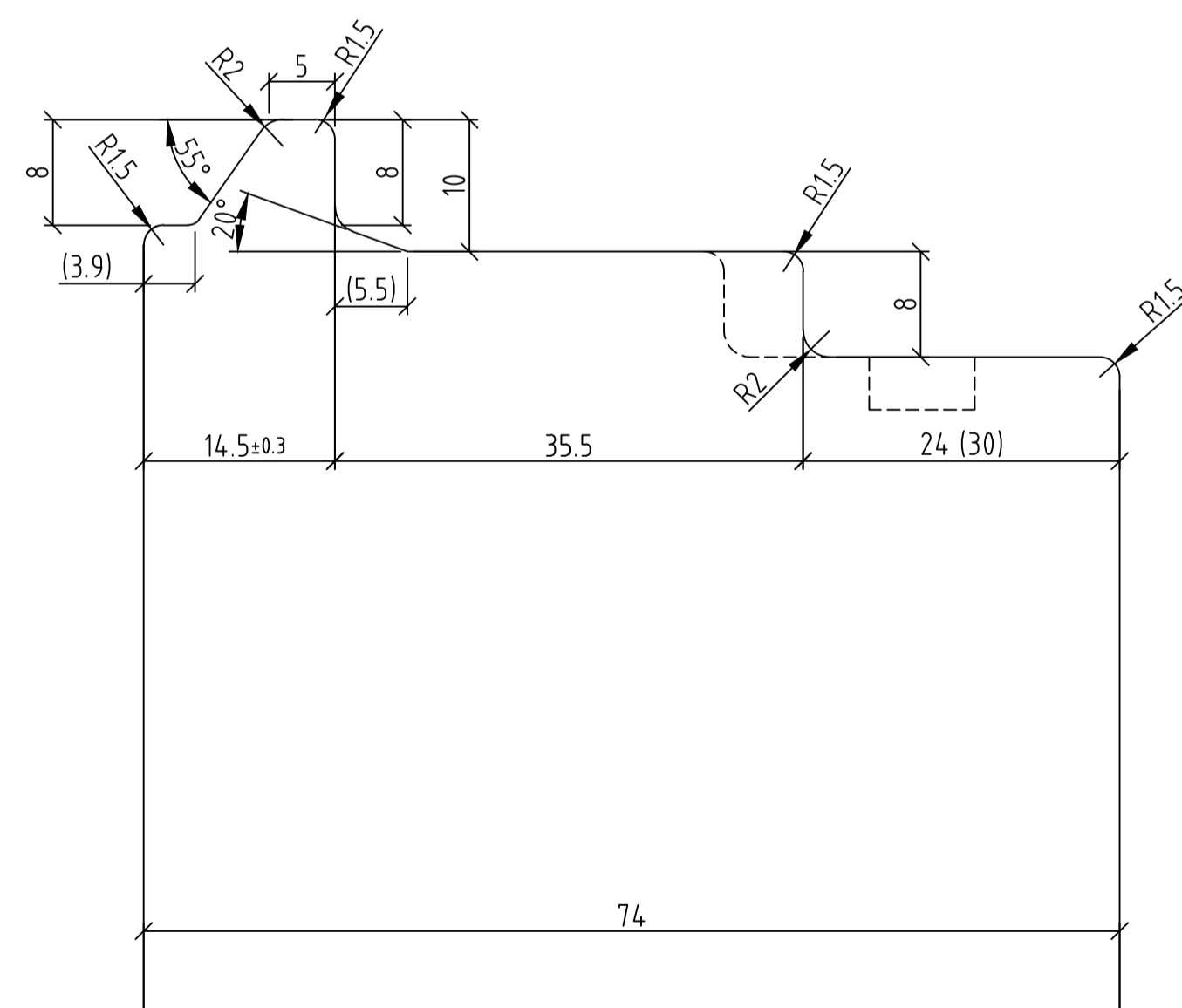

Holzfälzung ewowin			Teil
			Projekt E-0044
Produkt ewowin	Ind.	Visum	Datum
EGR 82			
	Ernst Schweizer AG 8908 Hedingen, Schweiz Telefon 044 783 61 11 www.ernstschweizer.ch		Gez. ham 16.04.2024 Gep. ham 09.12.2024 Stat. in Bearbeitung
	Plan-Nr. 03	Geschäftsbereich Holz/Metall	Format A1
			Zeichnung/Ind H158656 -

Rahmenstärke 74 mm, Flügelstärke 84 mm,
Doppelfalz

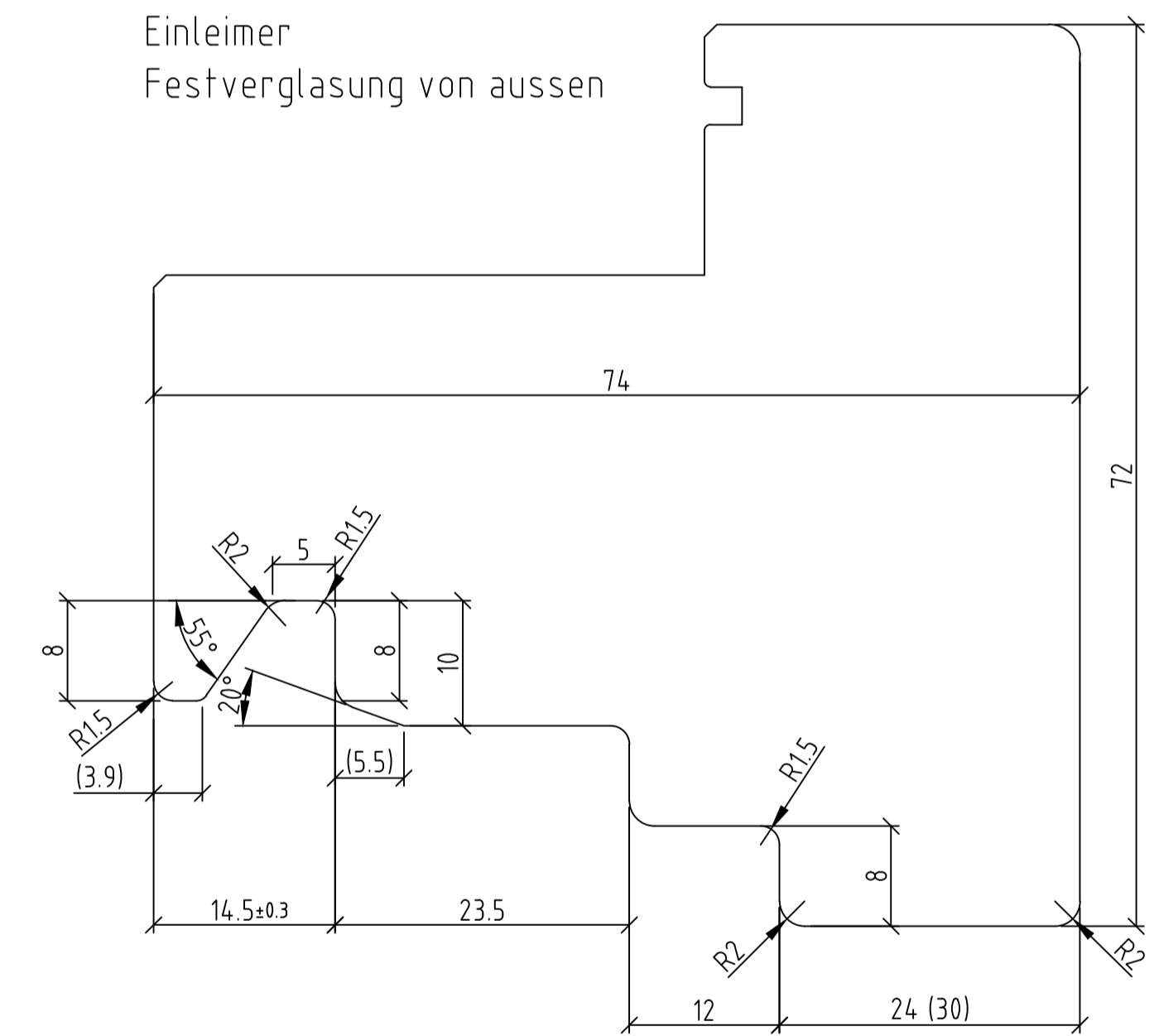
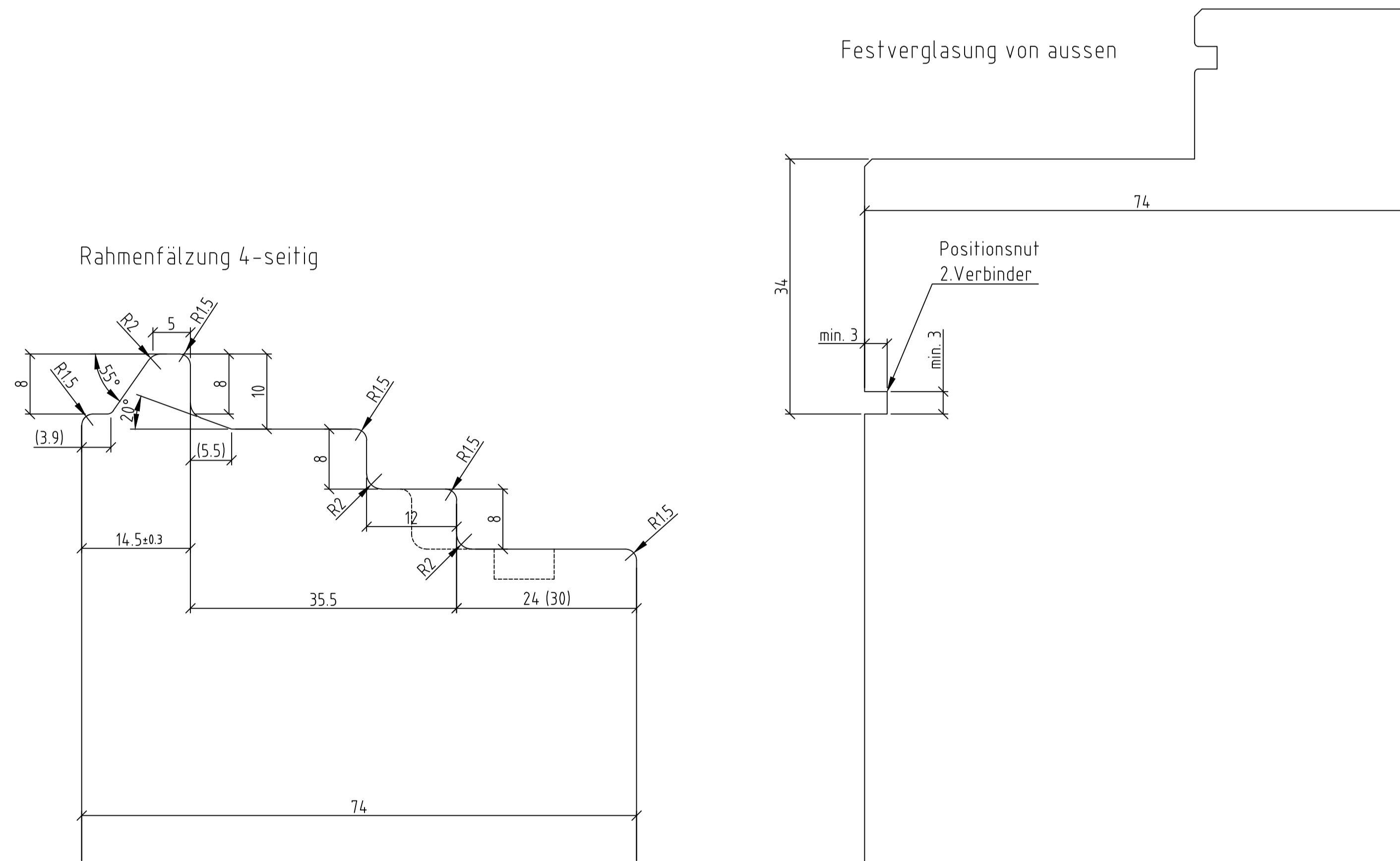
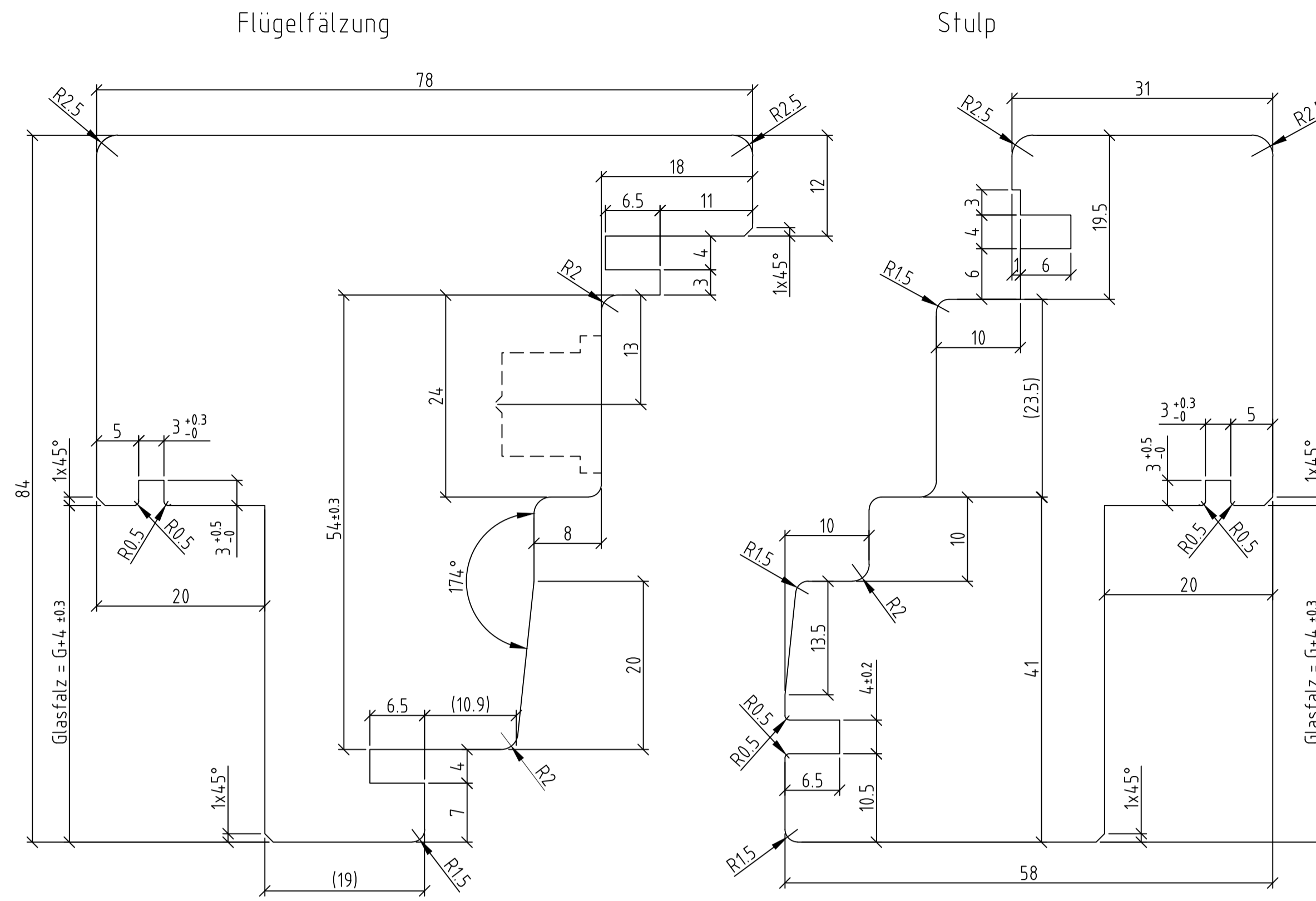
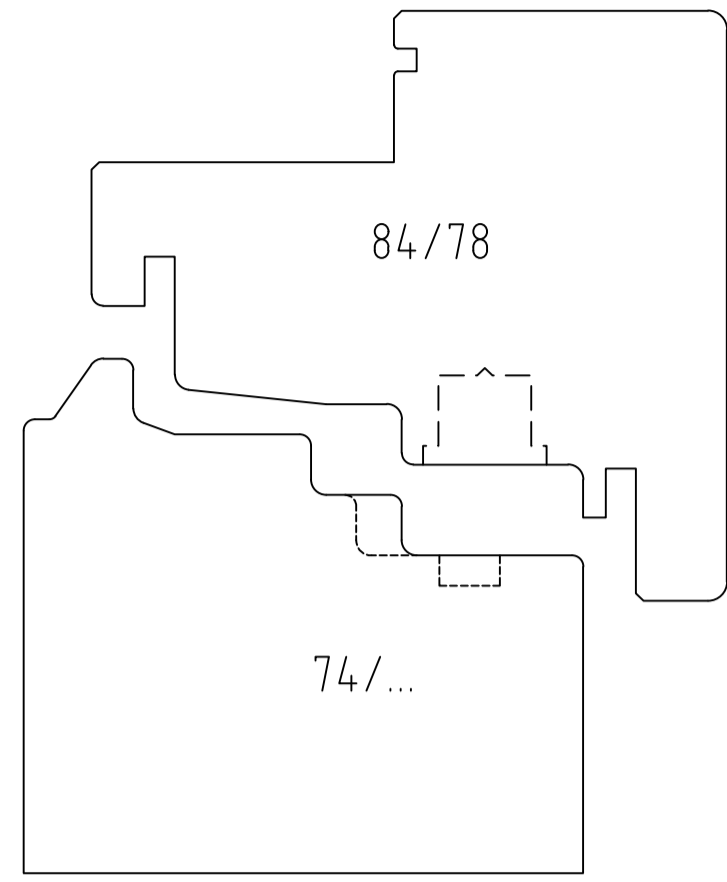

Holzfälzung evowin			Teil
			Projekt
			E-0044
Produkt	Ind.	Visum	Datum
evowin			
EGR			
			Gez. ham 16.04.2024 Gep. ham 09.12.2024 Stat. in Bearbeitung
Ernst Schweizer AG 8908 Hedingen, Schweiz Telefon 044 763 61 11 www.ernstschweizer.ch			Format A1
Geschäftsbereich Holz/Metall			Zeichnung/Ind H158656 -

© 2022 Ernst Schweizer AG. Das Urheberrecht an den Plänen erschliesst sich aus dem Namen der Ernst Schweizer AG. Ohne schriftliche Zustimmung der Ernst Schweizer AG ist jegliche Verwendung und Vervielfältigung der Pläne in irgendeiner Form unzulässig.

Rahmenstärke 82 mm, Flügelstärke 74 mm,
Einfachfalz
aussen Metallbündig

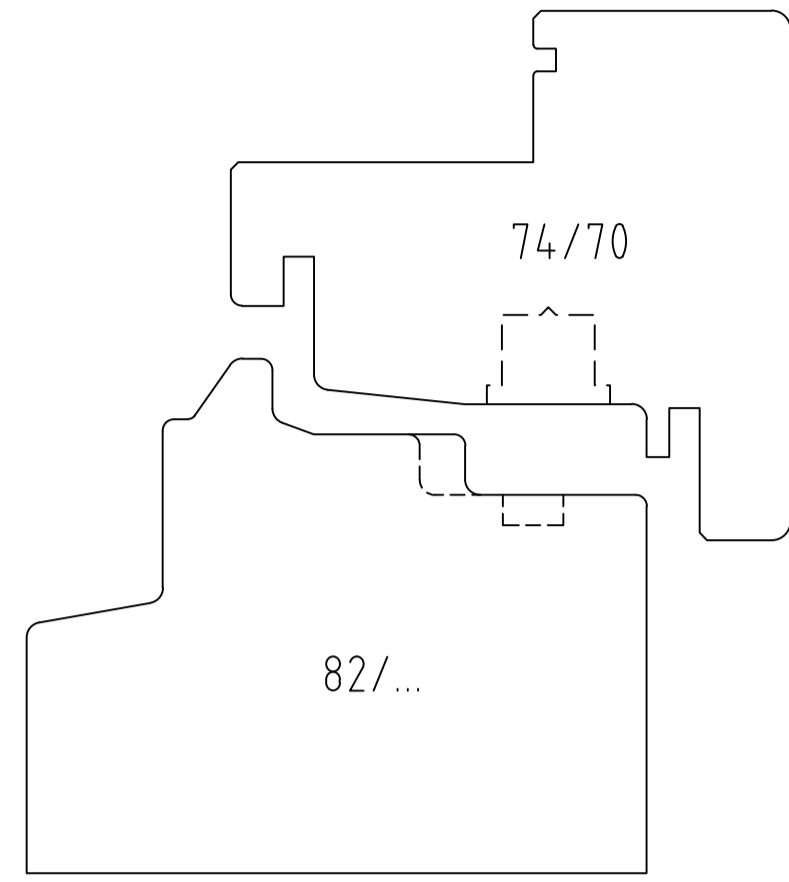

Flügelfälzung

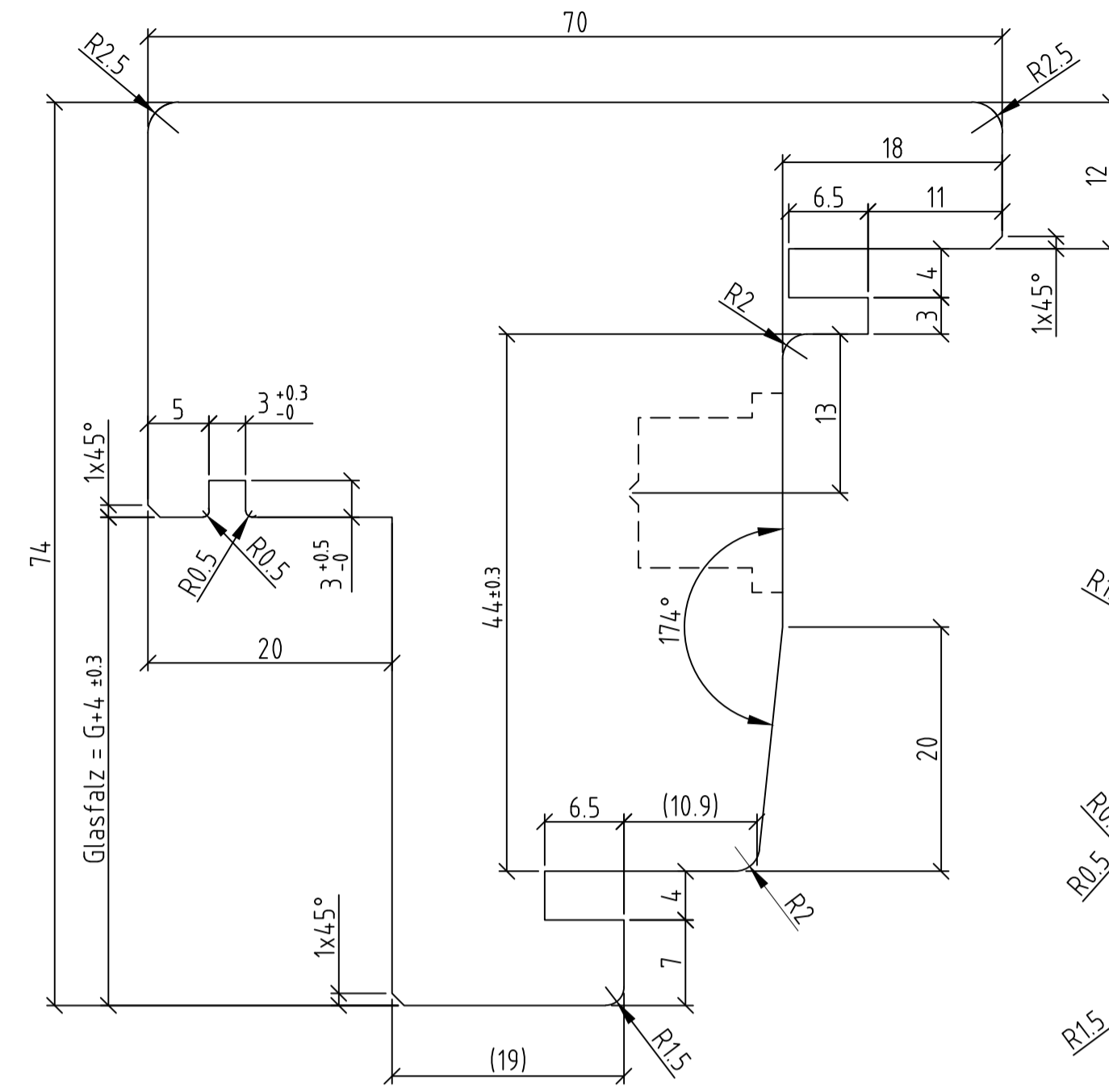

Stulp

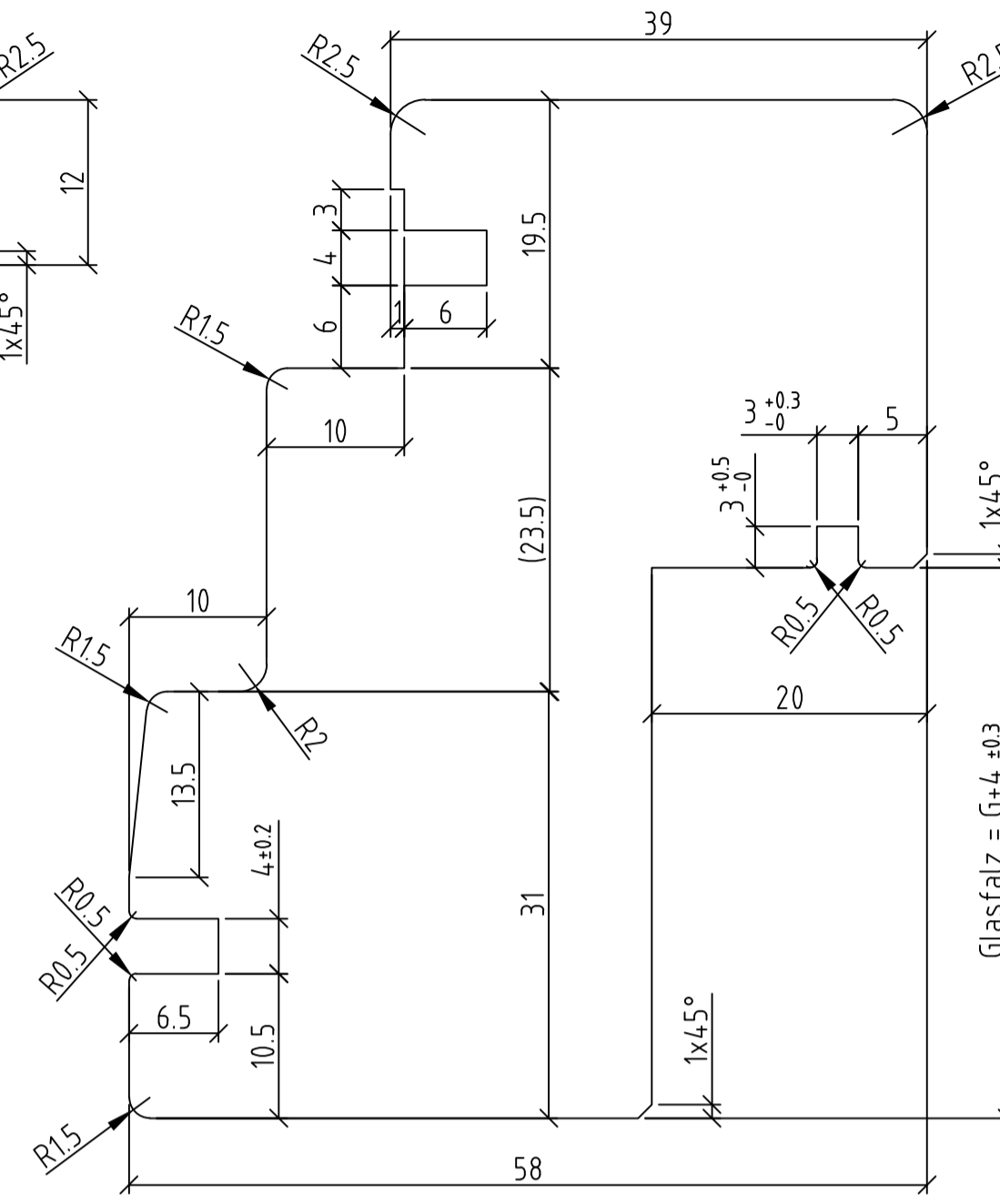

rollstuhlg. Schwelle

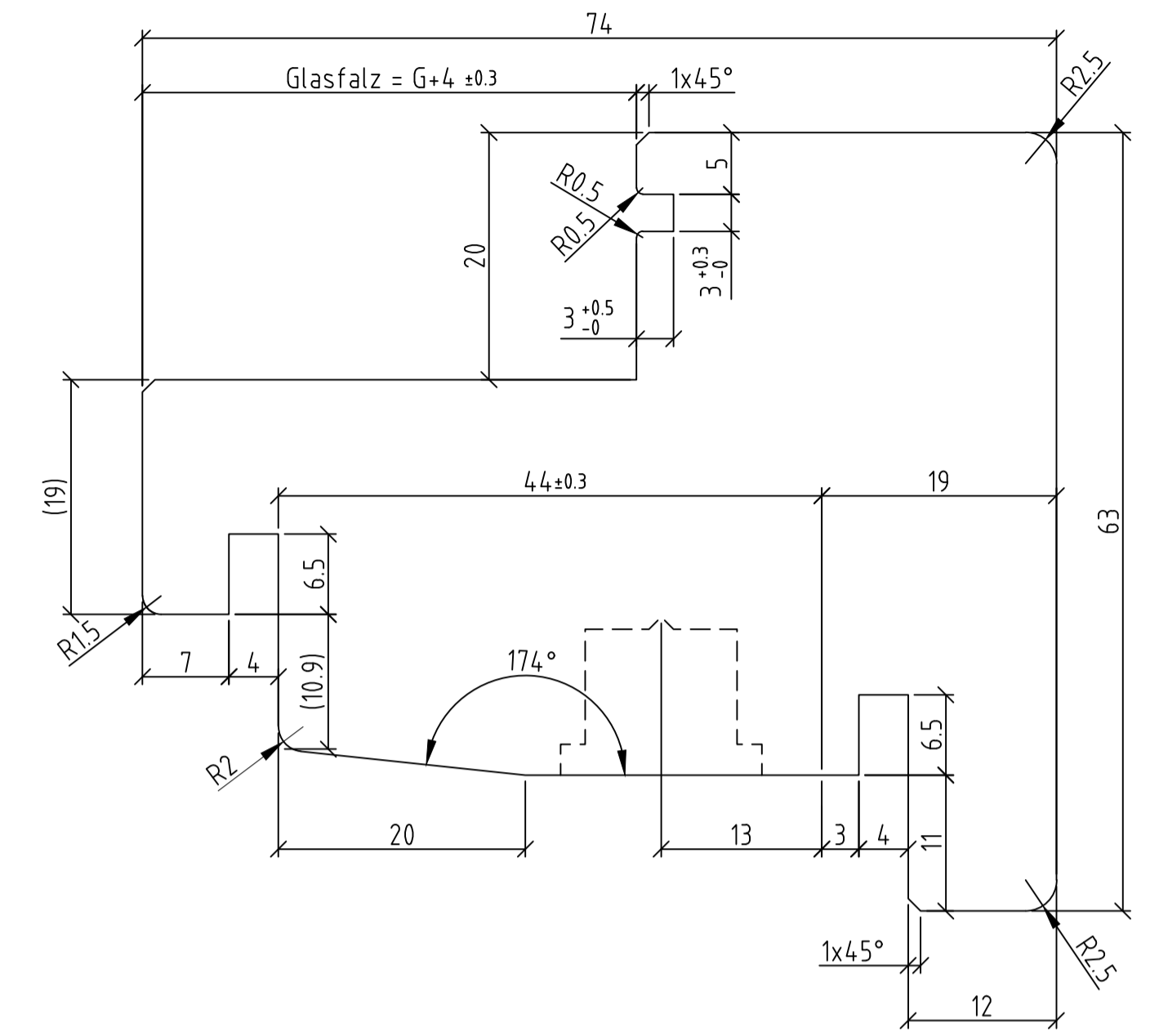

Rahmenfälzung 4-seitig

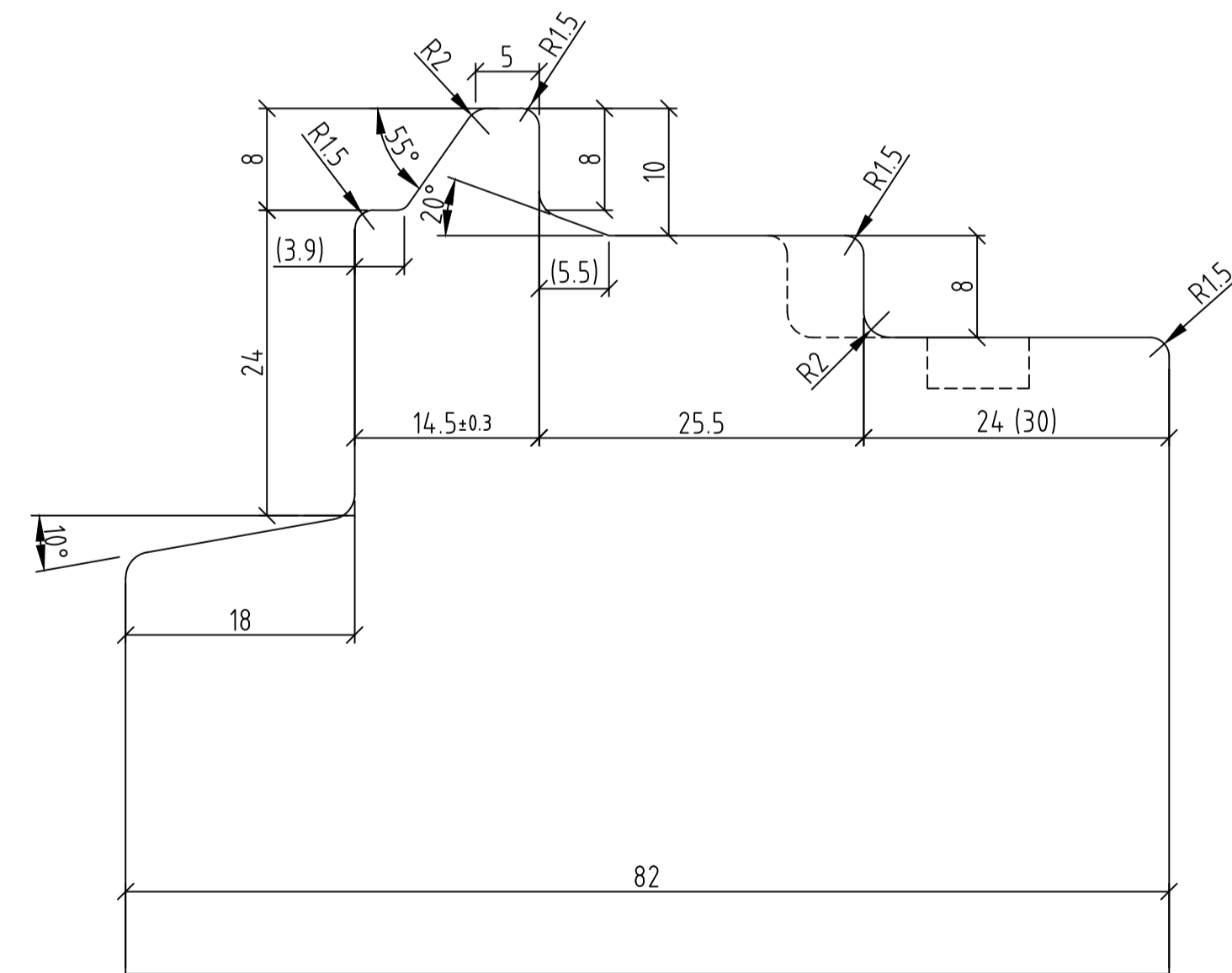

Festverglasung von aussen

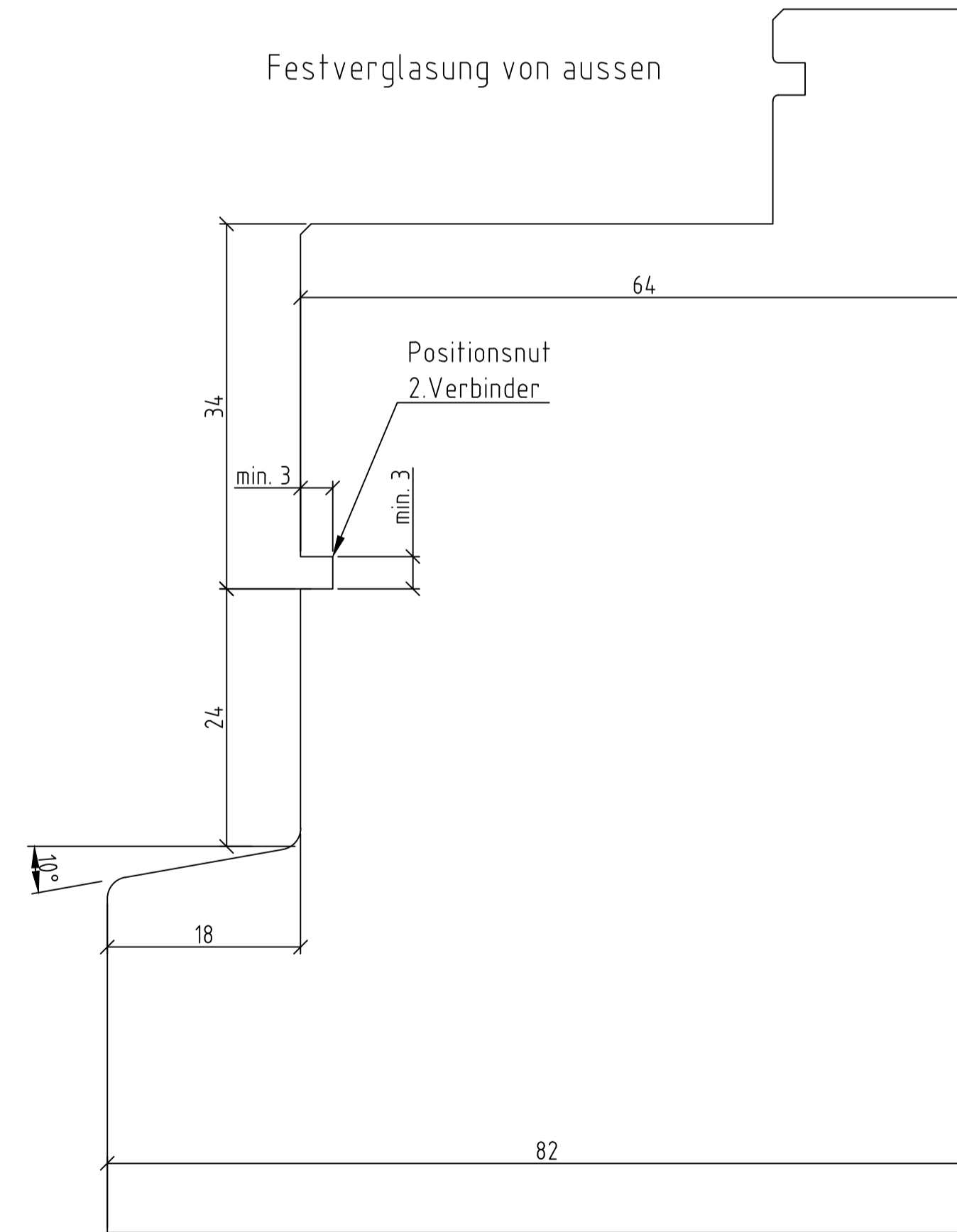

Einleimer
Festverglasung von aussen

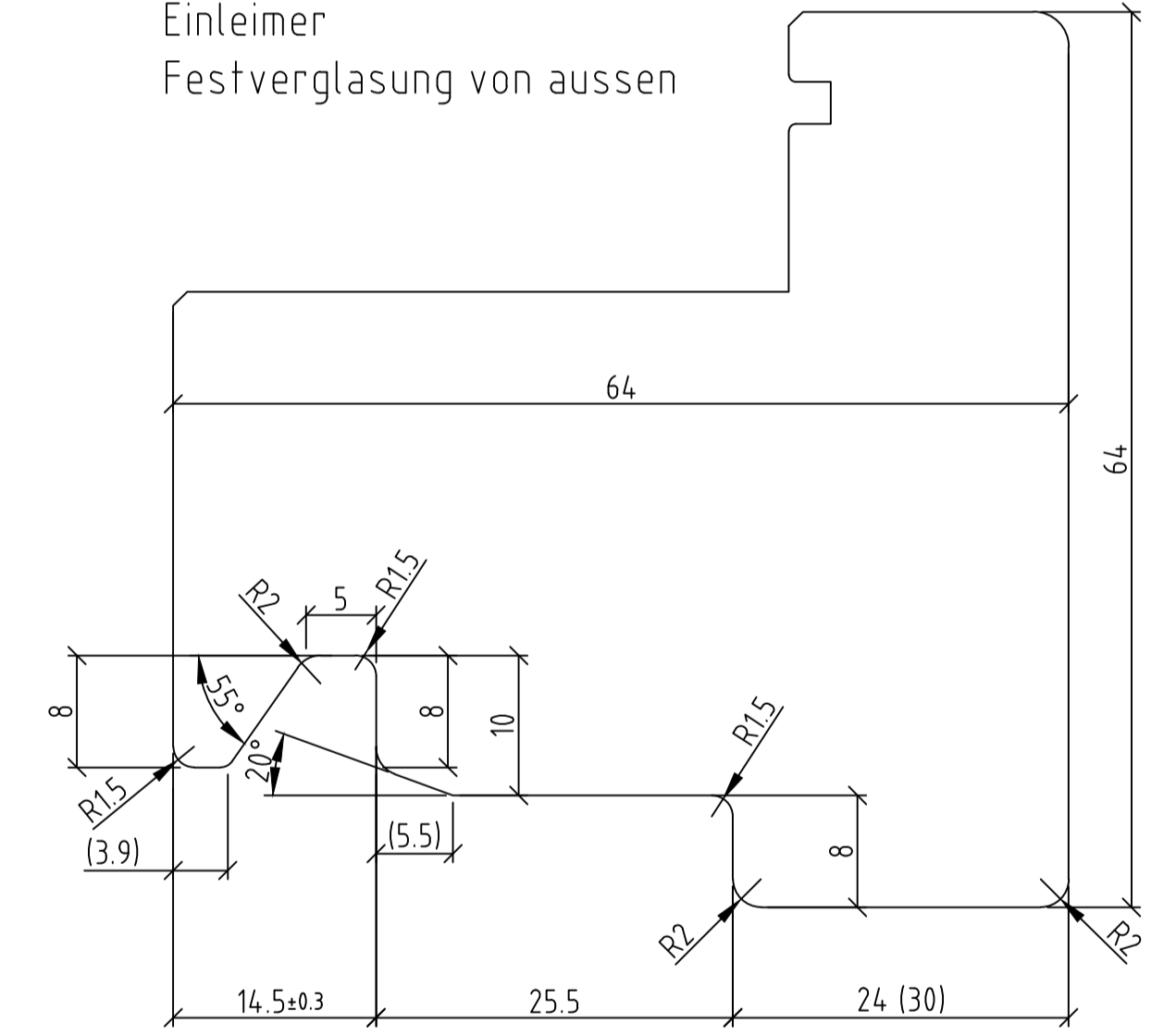

Holzfälzung ewowin			Teil
			Projekt E-0044
Produkt EGR	evowin 82	Ind. Visum	Datum
		Gez. ham	16.04.2024
Ernst Schweizer AG 8908 Hedingen, Schweiz Telefon 044 783 61 11 www.ernstschweizer.ch		Gep. ham	09.12.2024
Geschäftsbereich Holz/Metall		Stat. in Bearbeitung	2:1
Plan-Nr. 05	Format A1	Zeichnung/Ind H158656 -	

Rahmenstärke 72 mm, Flügelstärke 64 mm,
Einfachfalz
ausser Metallbündig

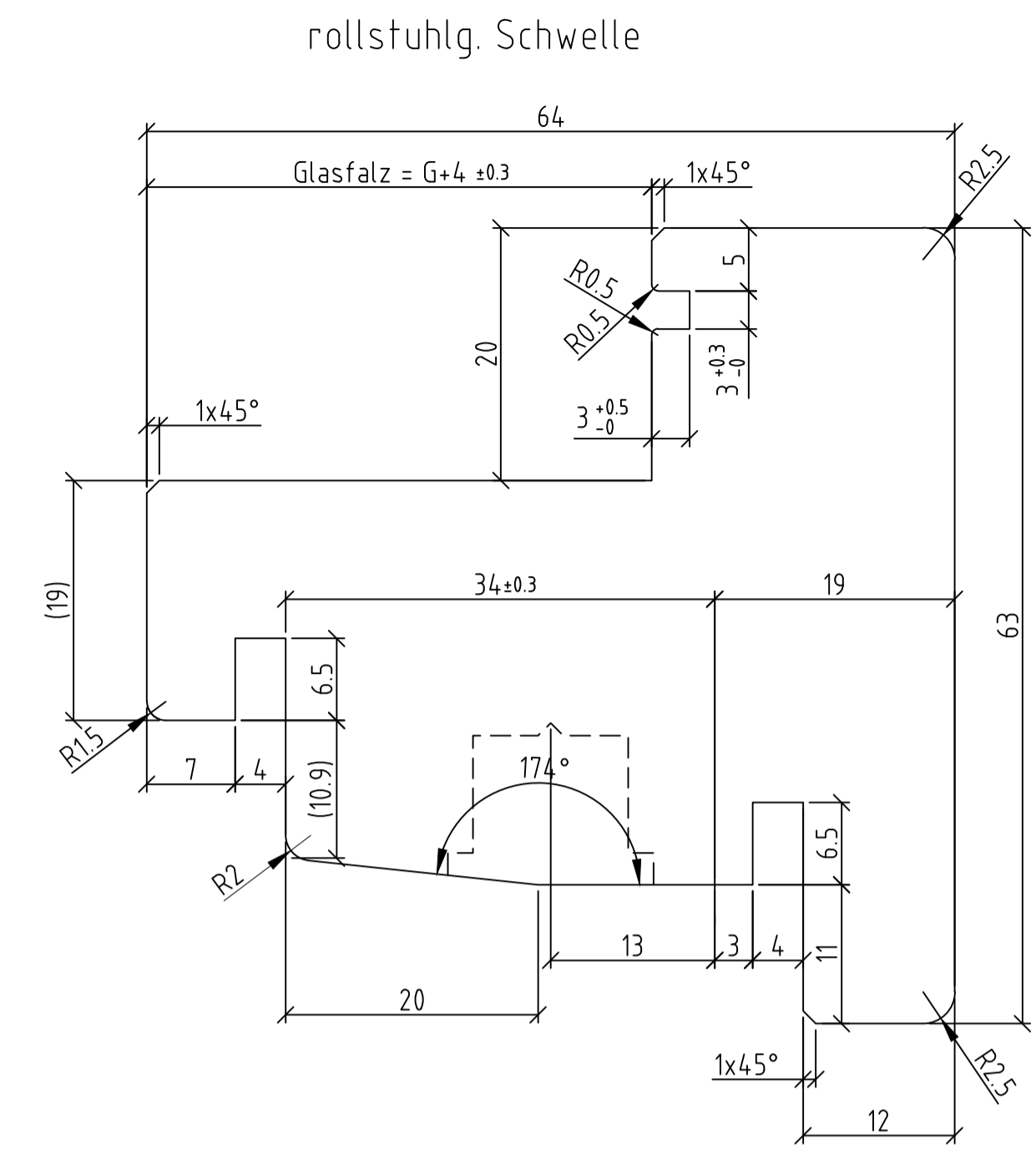
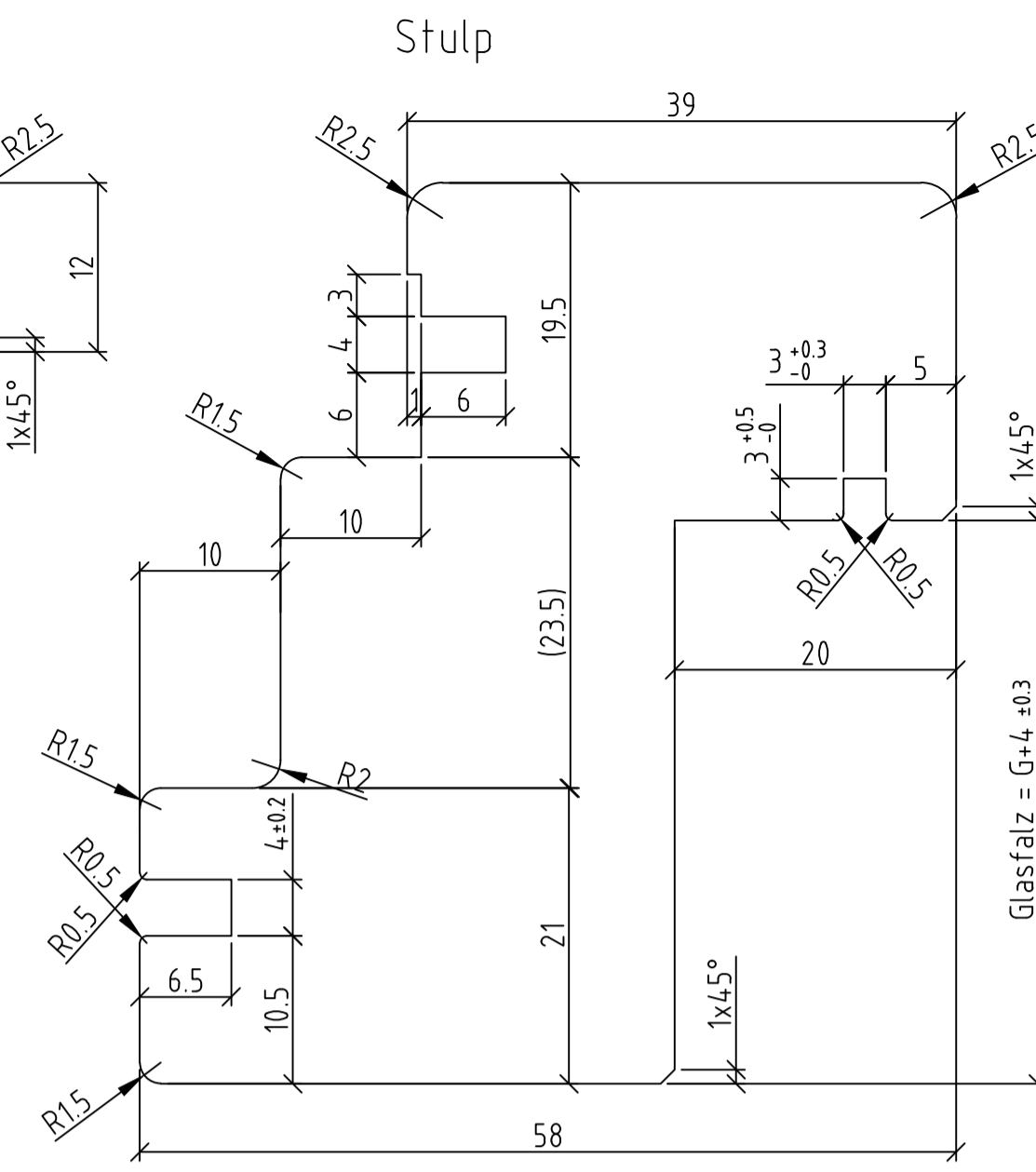
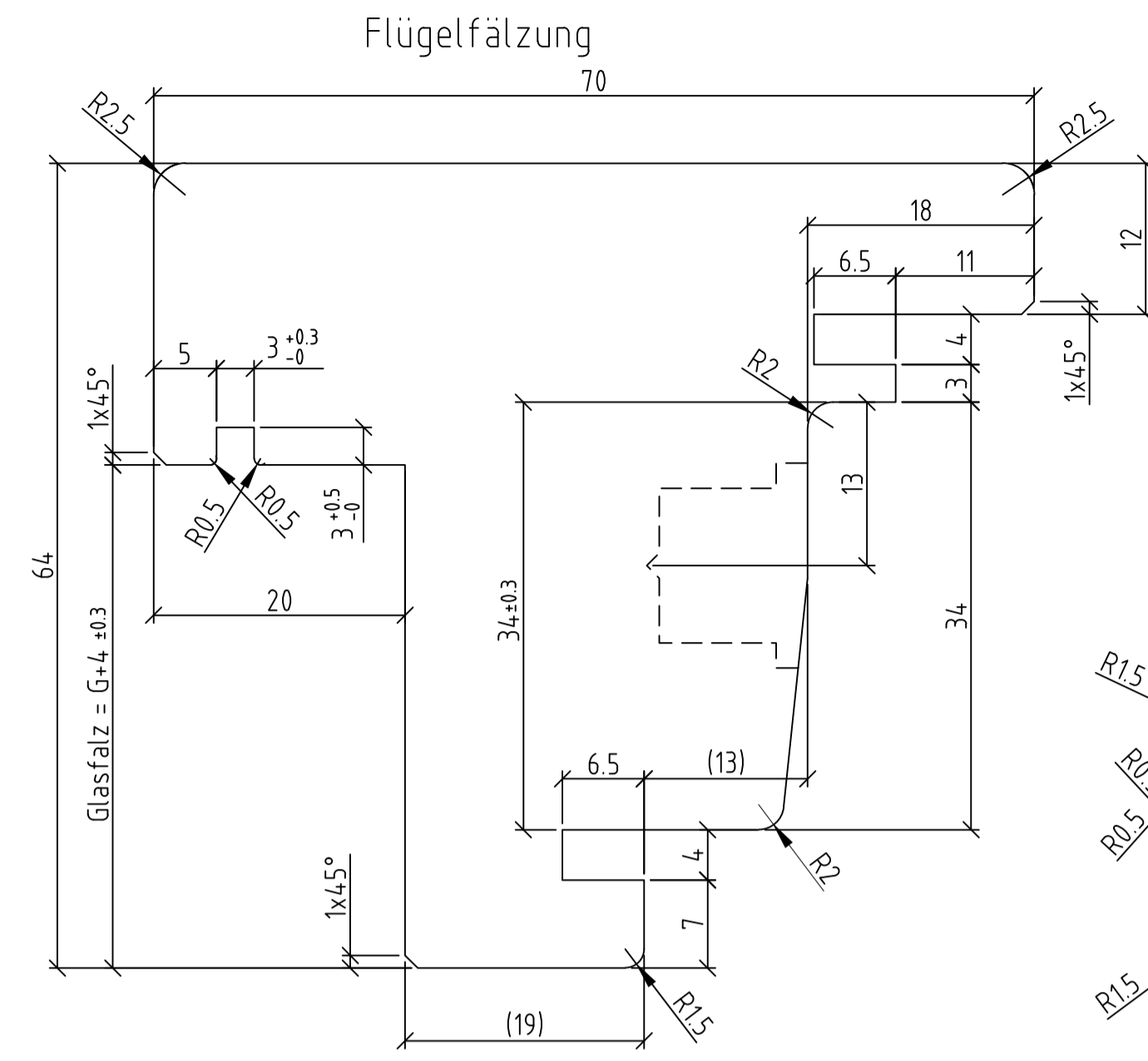
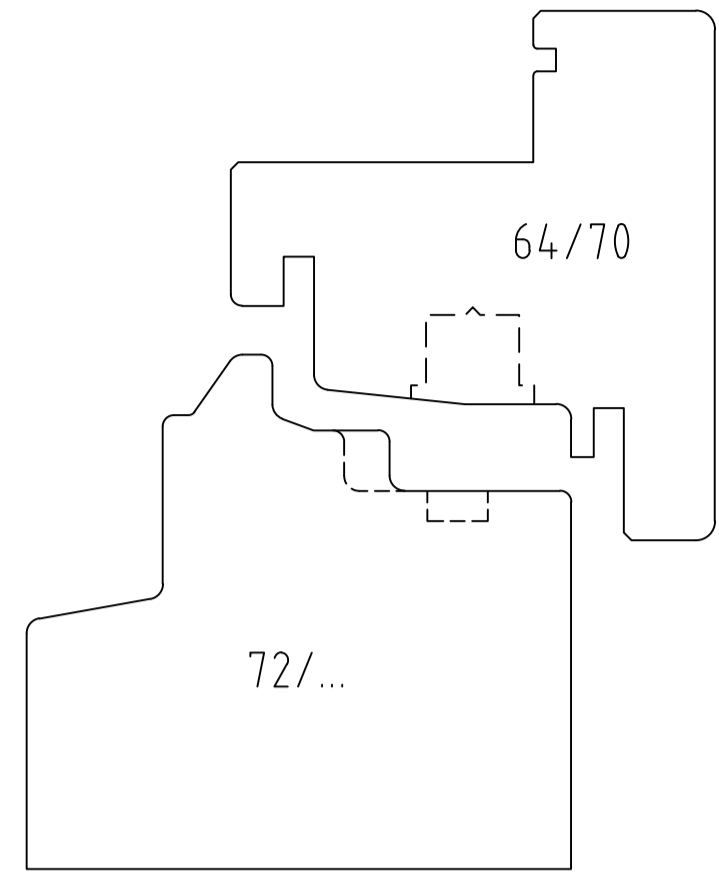

Festverglasung von aussen

Einleimer
Festverglasung von aussen

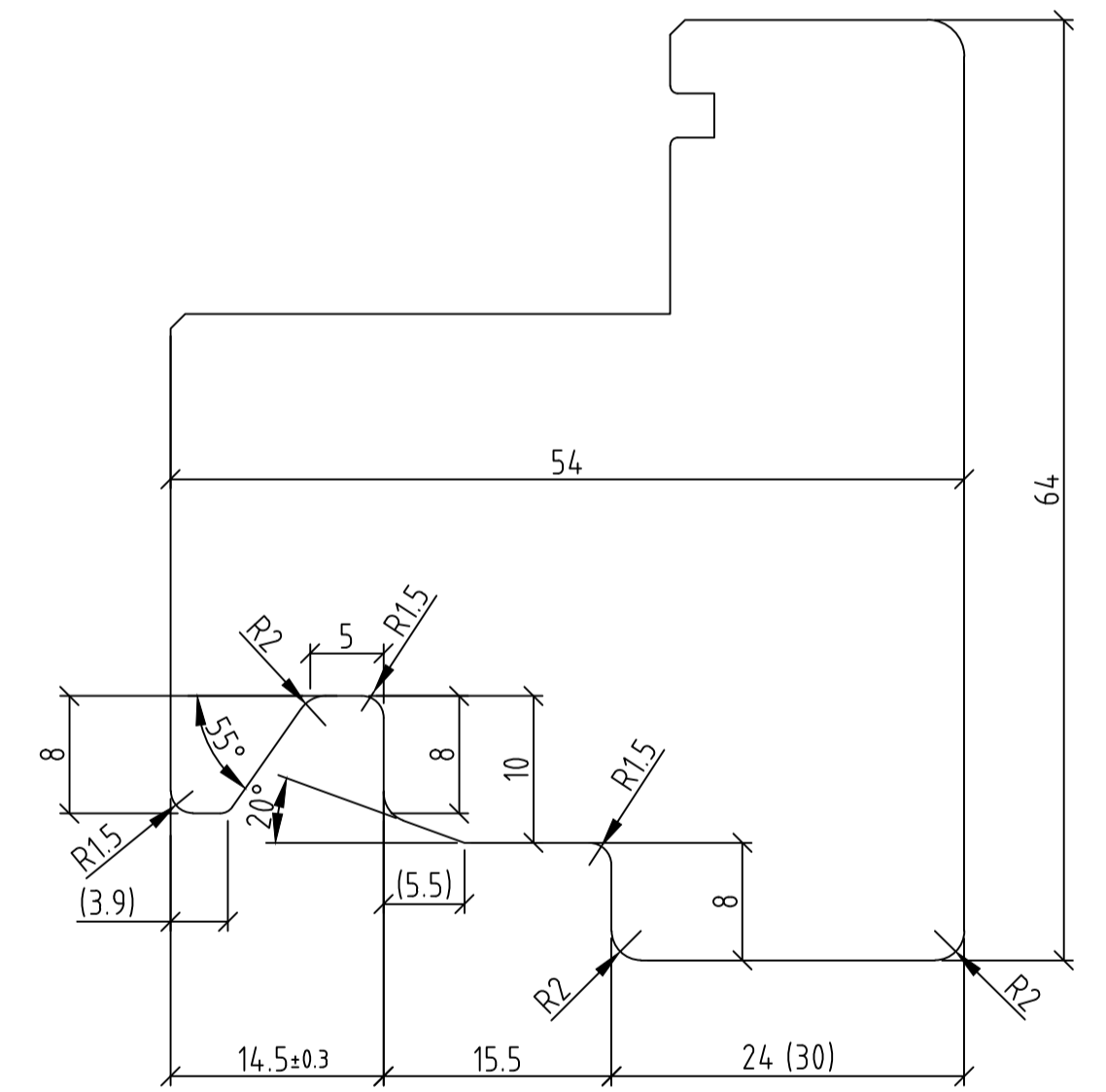
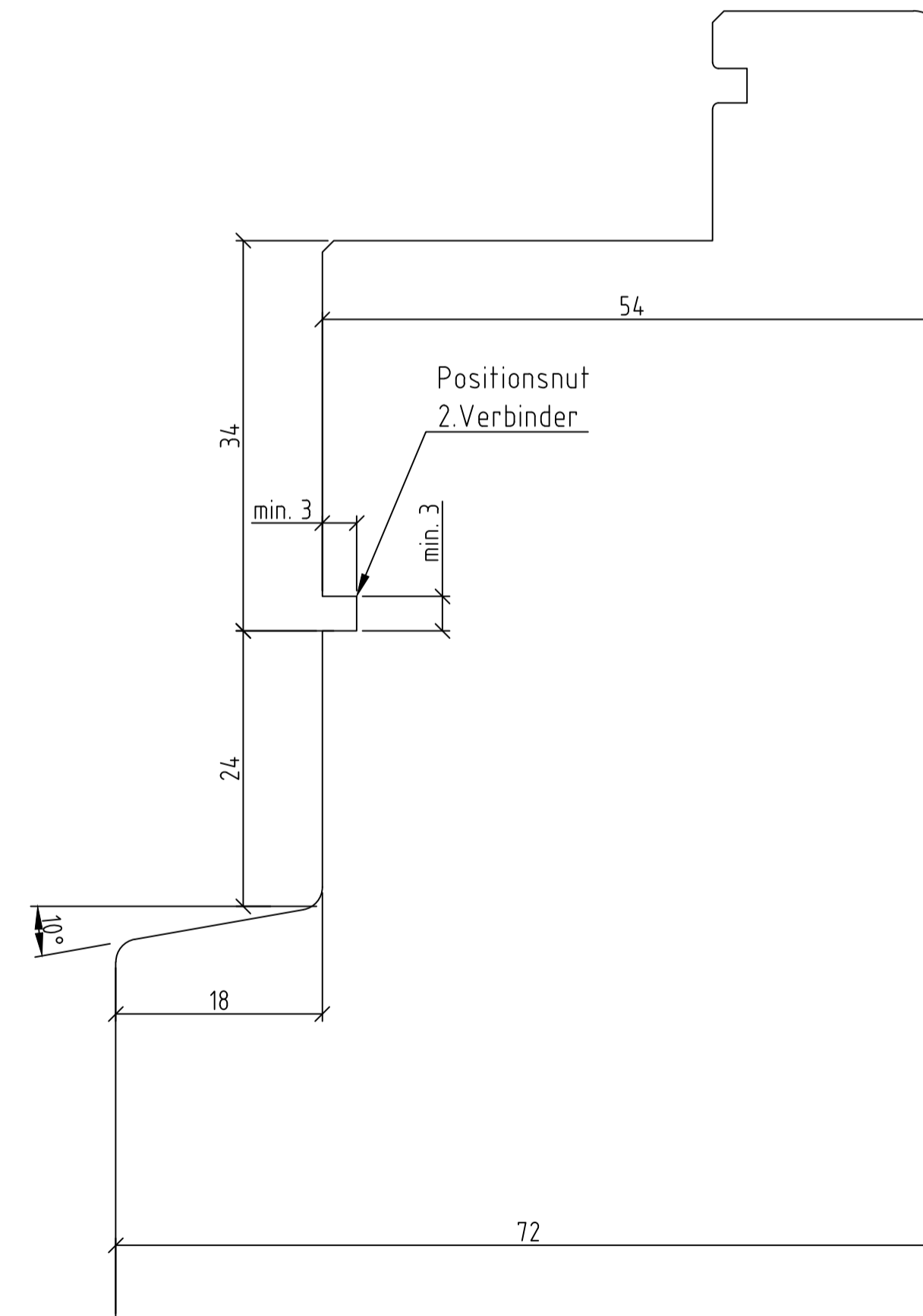
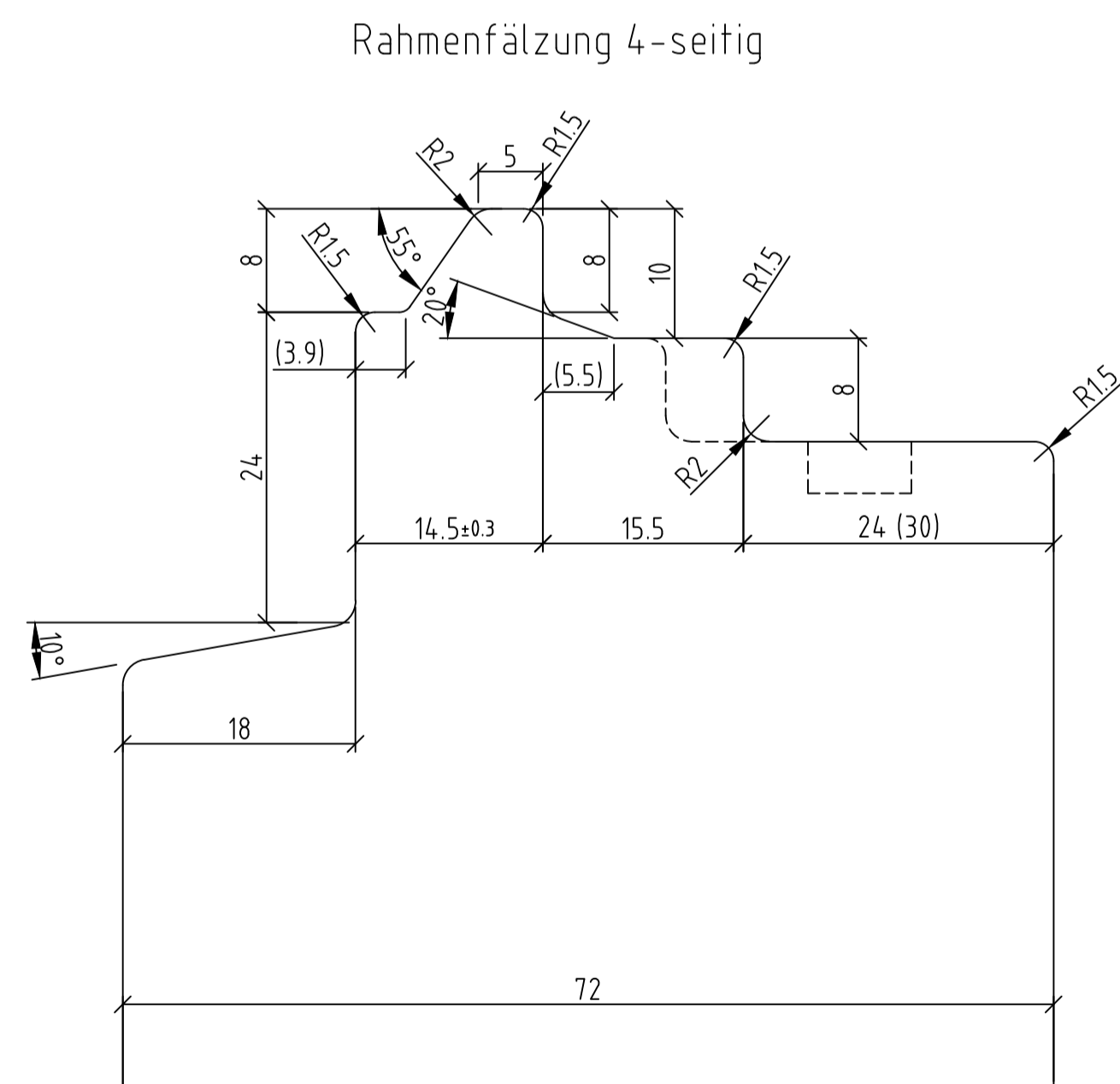

Holzfälzung ewowin			Teil
Produkt EGR	evowin 82	Ind. Visum	Projekt E-0044
Ernst Schweizer AG 8908 Hedingen, Schweiz Telefon 044 763 61 11 www.ernstschweizer.ch		Datum	Änderung
Geschäftsbereich Holz/Metall		Gez. ham 16.04.2024 Gep. ham 09.12.2024 Stat. in Bearbeitung	Format A1
Plan-Nr. 06		Zeichnung/Ind H158656 -	

Rahmenstärke 92 mm, Flügelstärke 84 mm,
Einfachfalz
ausßen Metallbündig

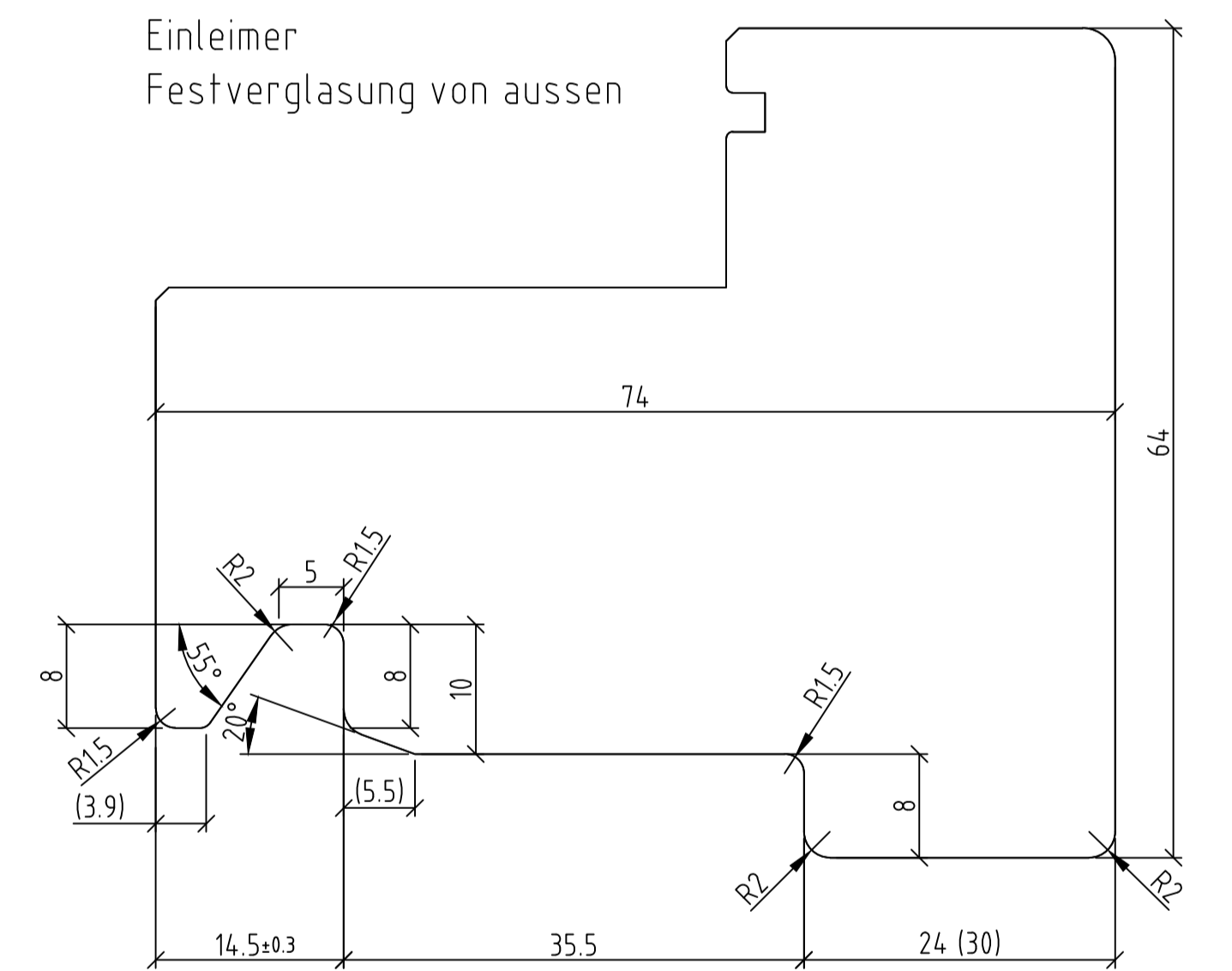
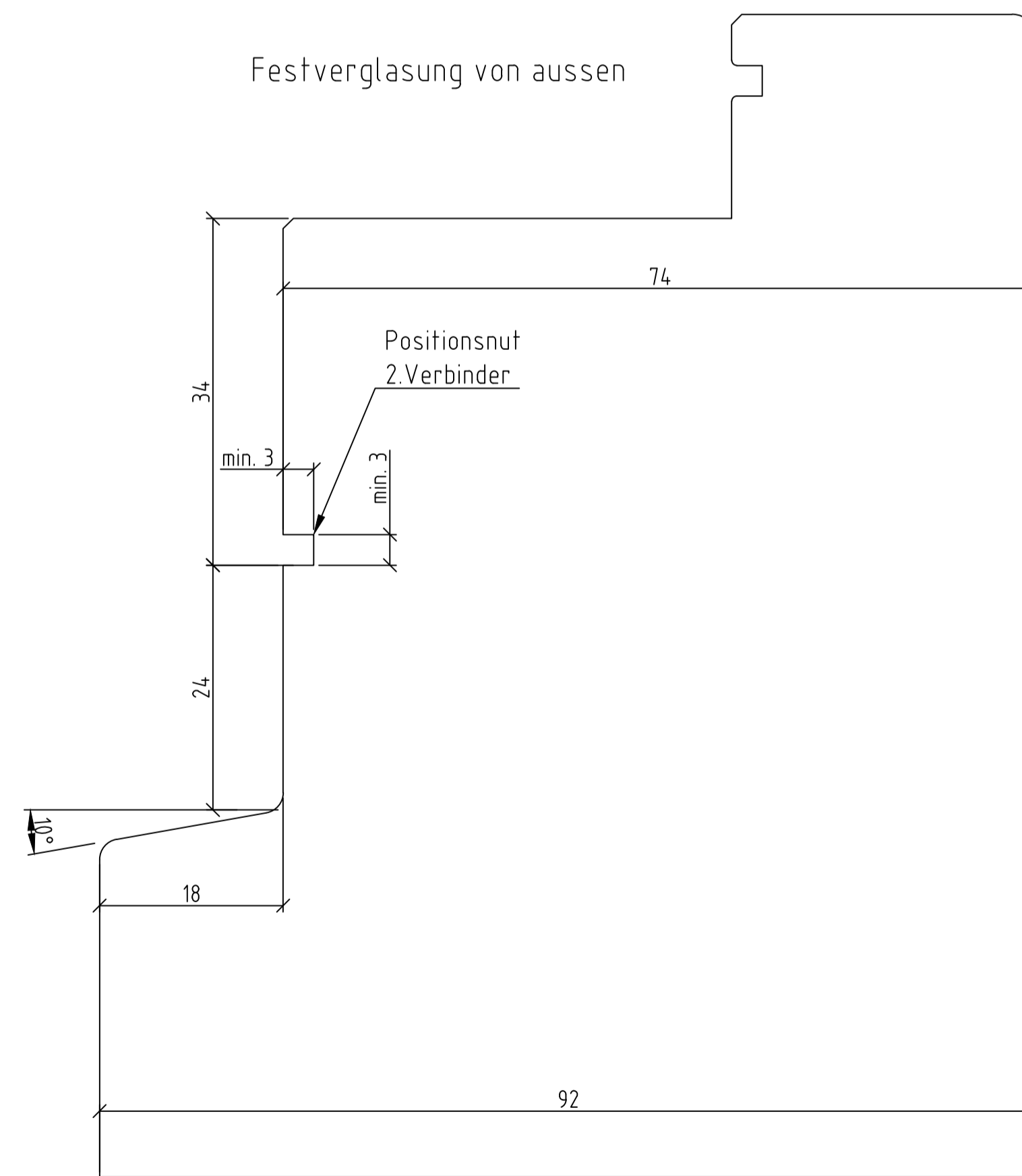
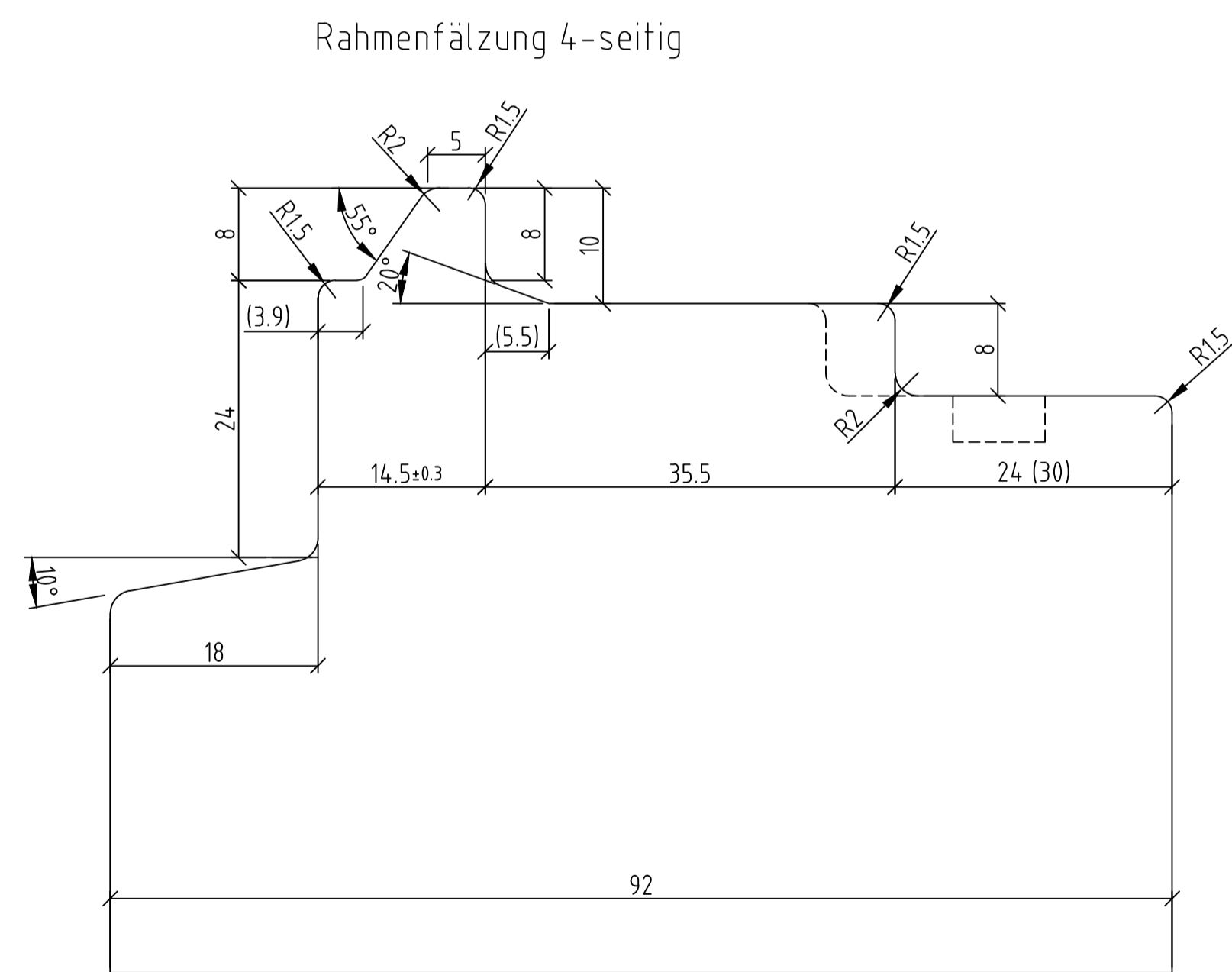
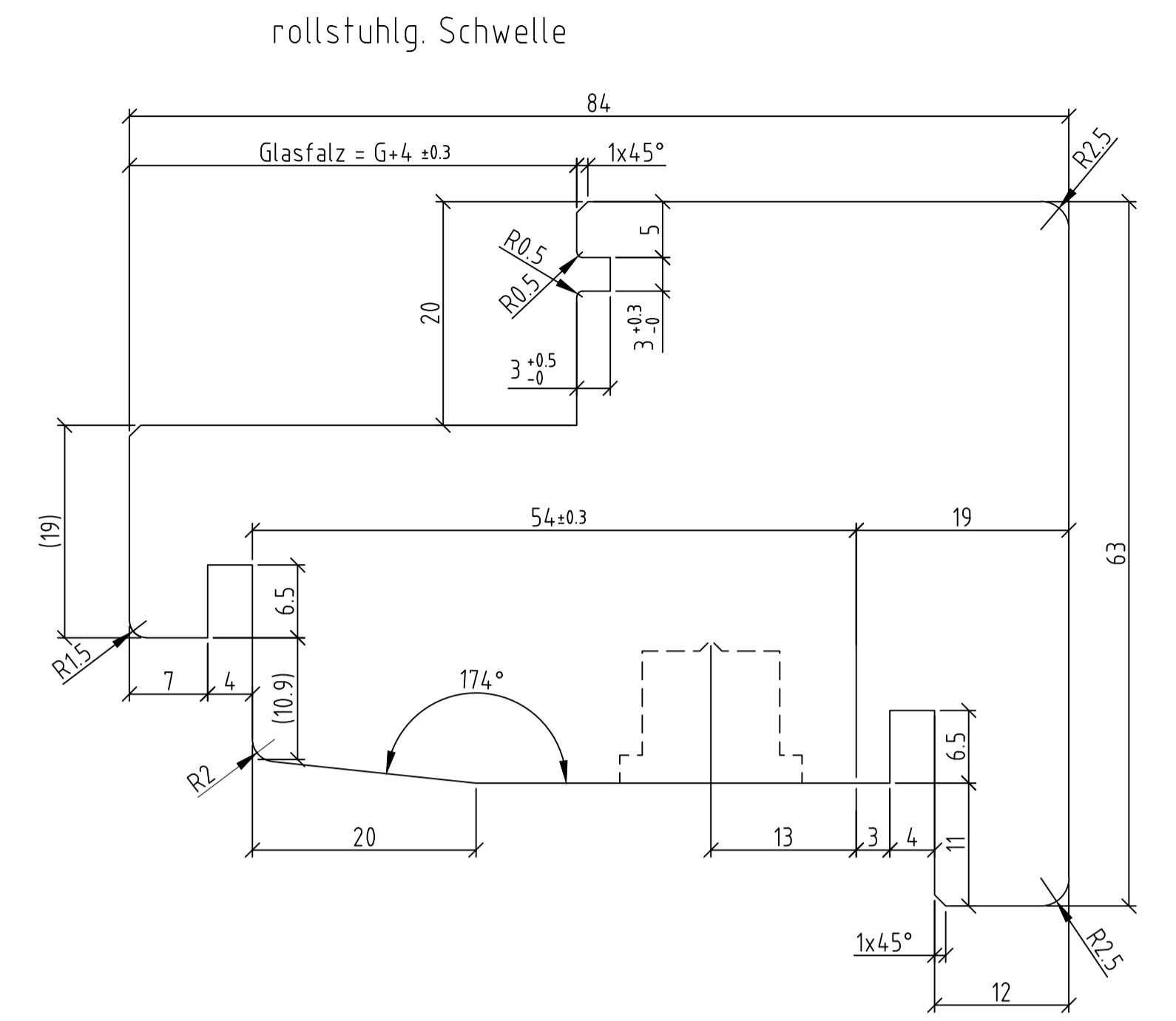
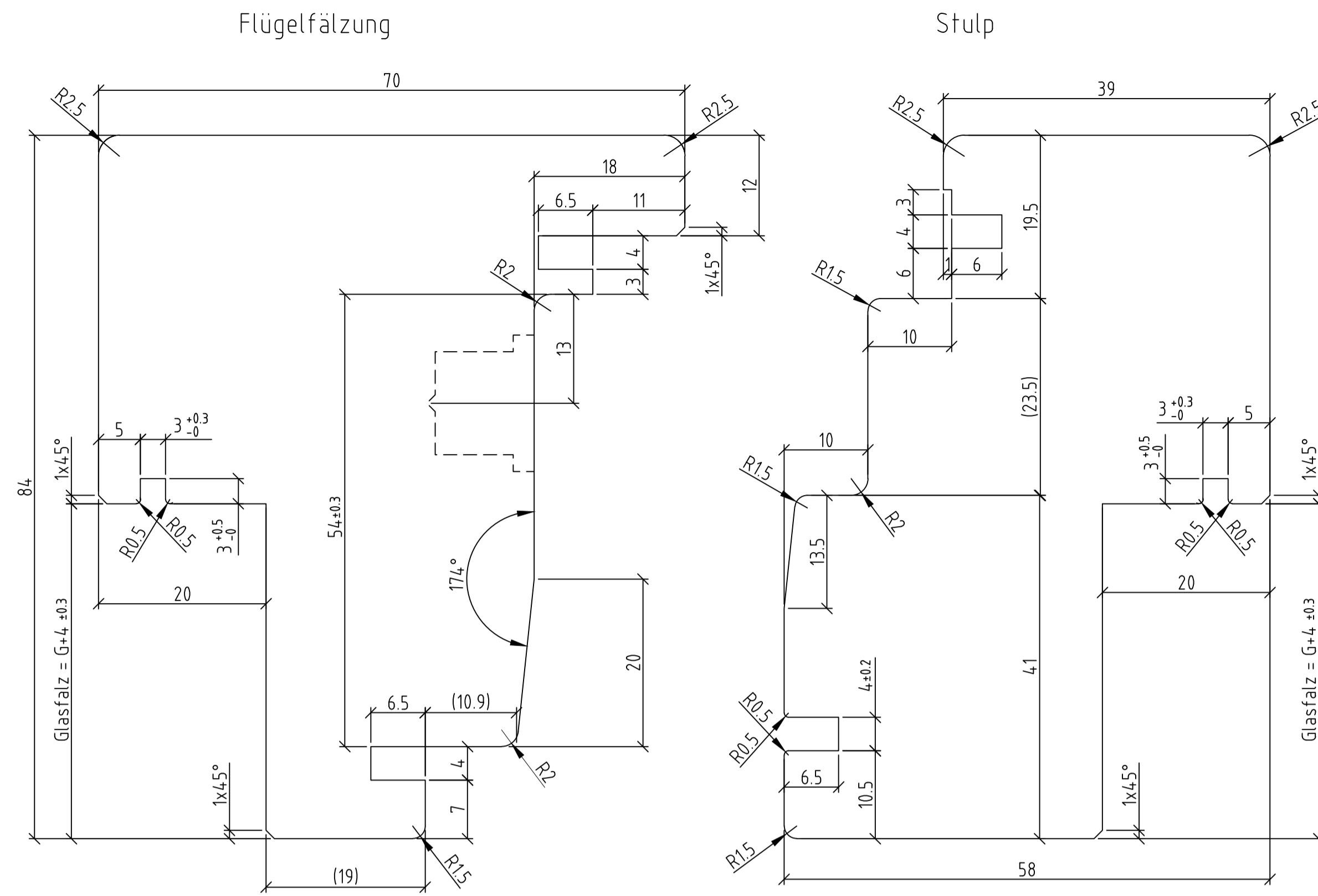
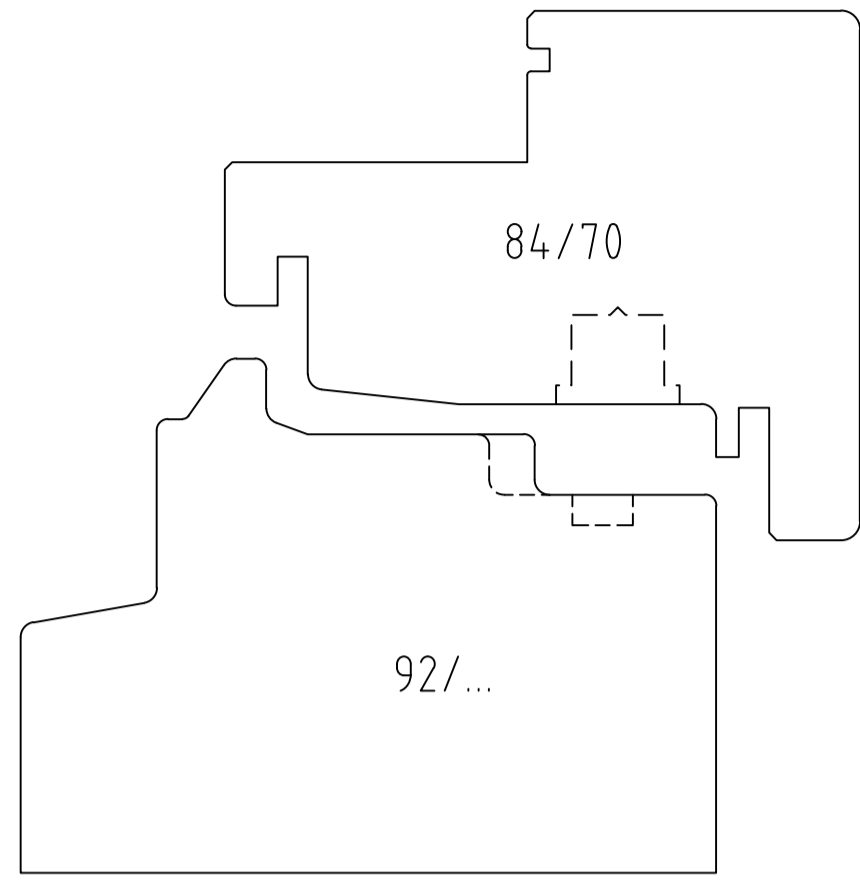

Holzföhlung ewowin		Teil	
Produkt ewowin		Projekt E-0044	
EGR 82		Änderung	
Ind. Visum Datum		Gez. ham 16.04.2024	
Ernst Schweizer AG 8908 Hedingen, Schweiz Telefon 044 763 61 11 www.ernstschweizer.ch		Gep. ham 09.12.2024	
Geschäftsbereich Holz/Metall		Stat. in Bearbeitung 2:1	
Plan-Nr. 07		Format A1	
		Zeichnung/Ind. H158656	

Rahmenstärke 92 mm, Flügelstärke 84 mm,
Doppelfalz
aussen Metallbündig

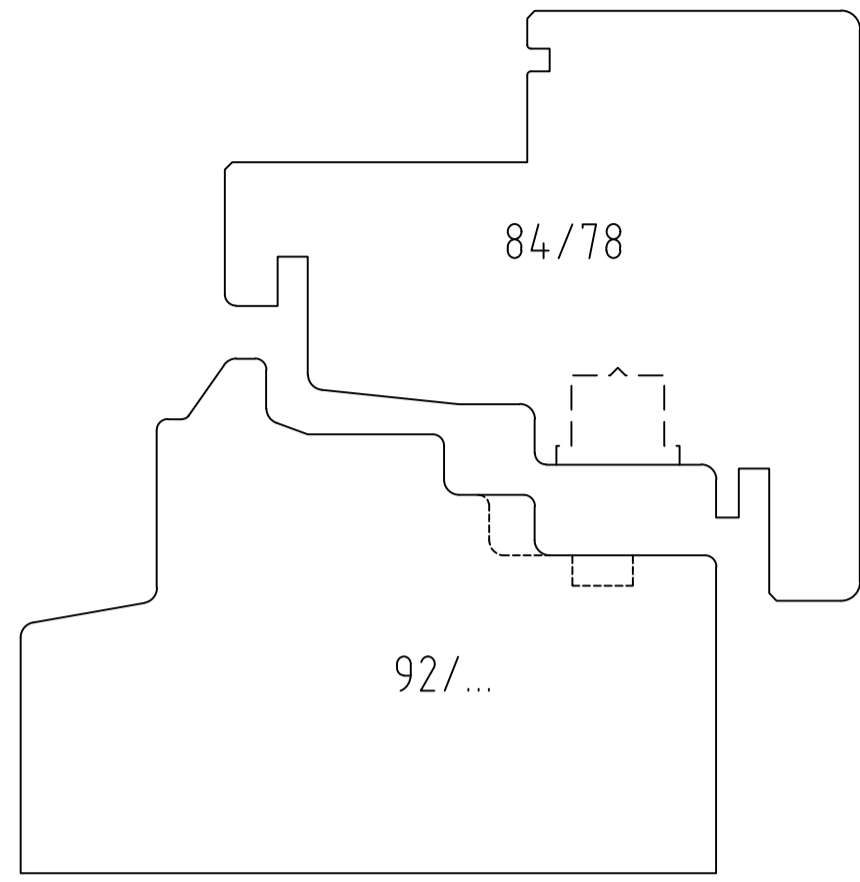

Flügelfälzung

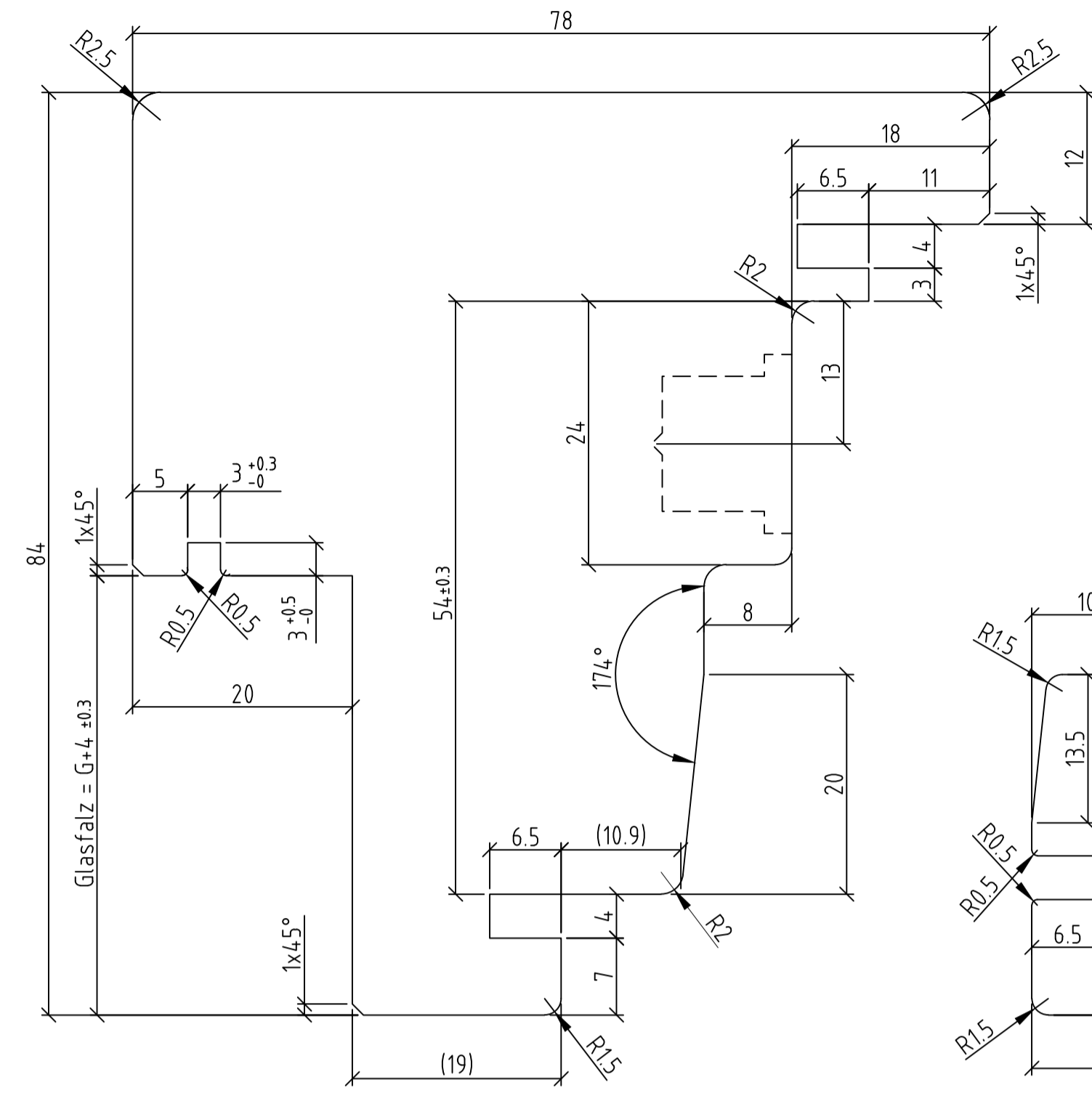

Stulp

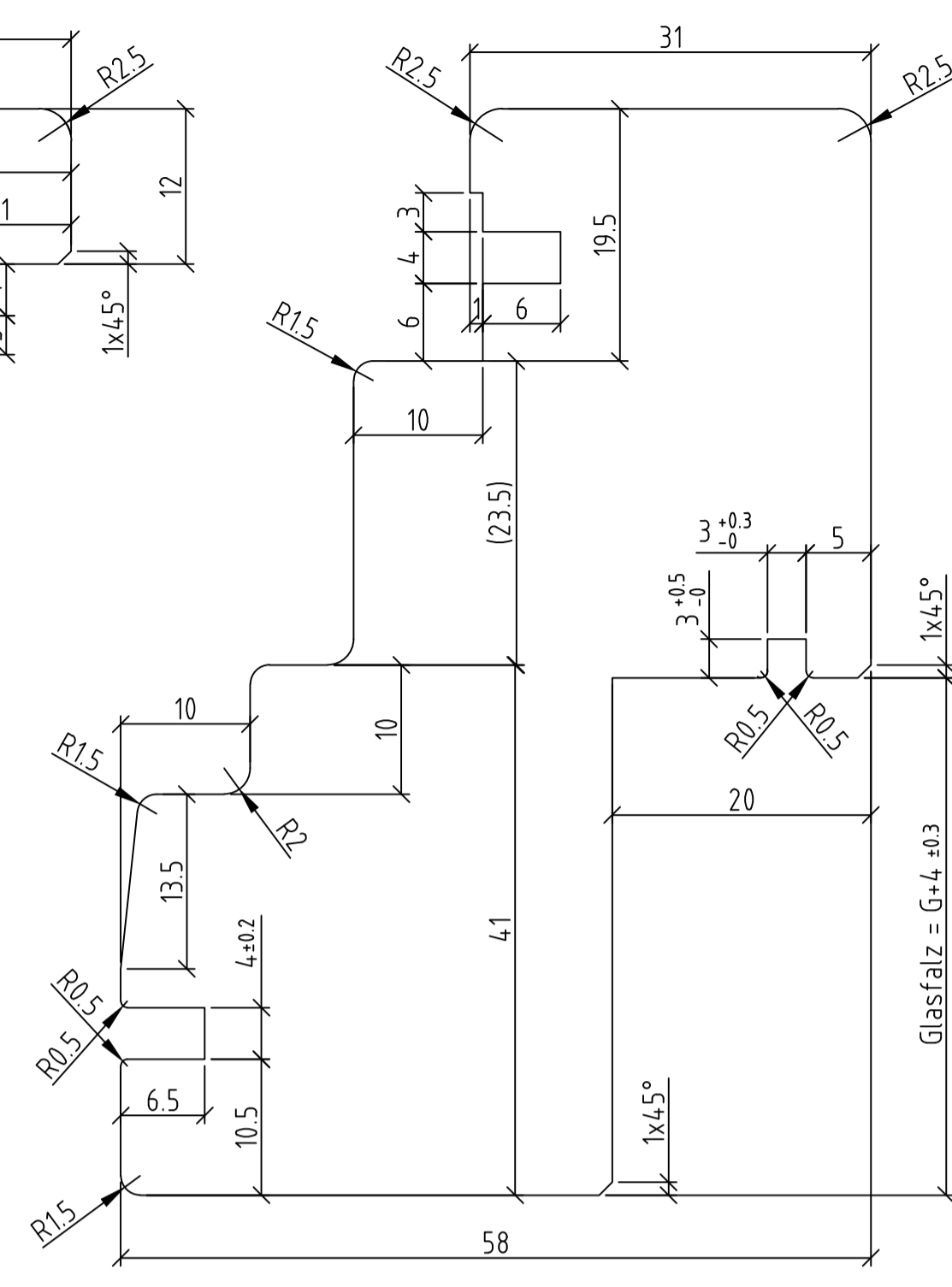

Festverglasung von aussen

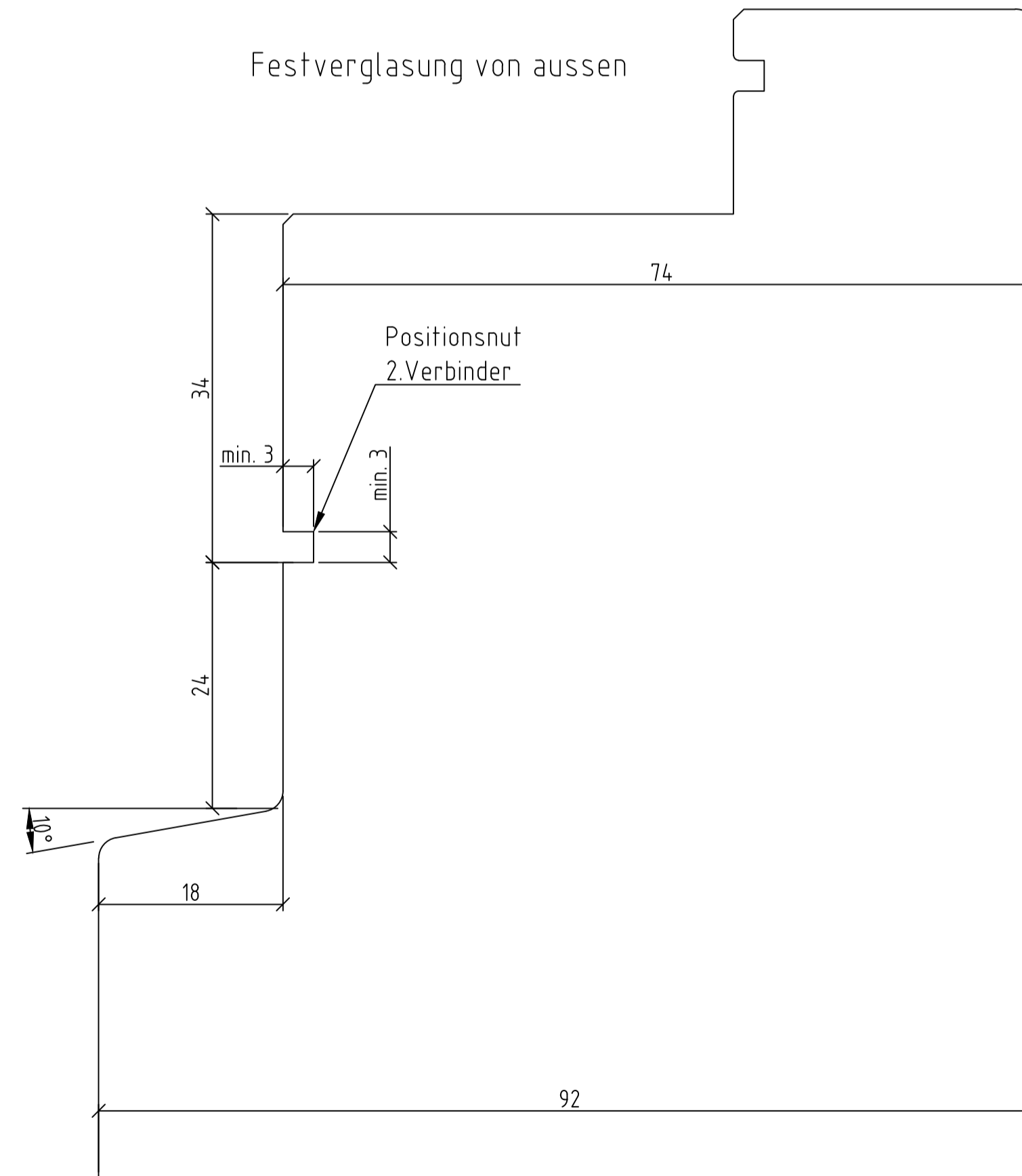

Rahmenfälzung 4-seitig

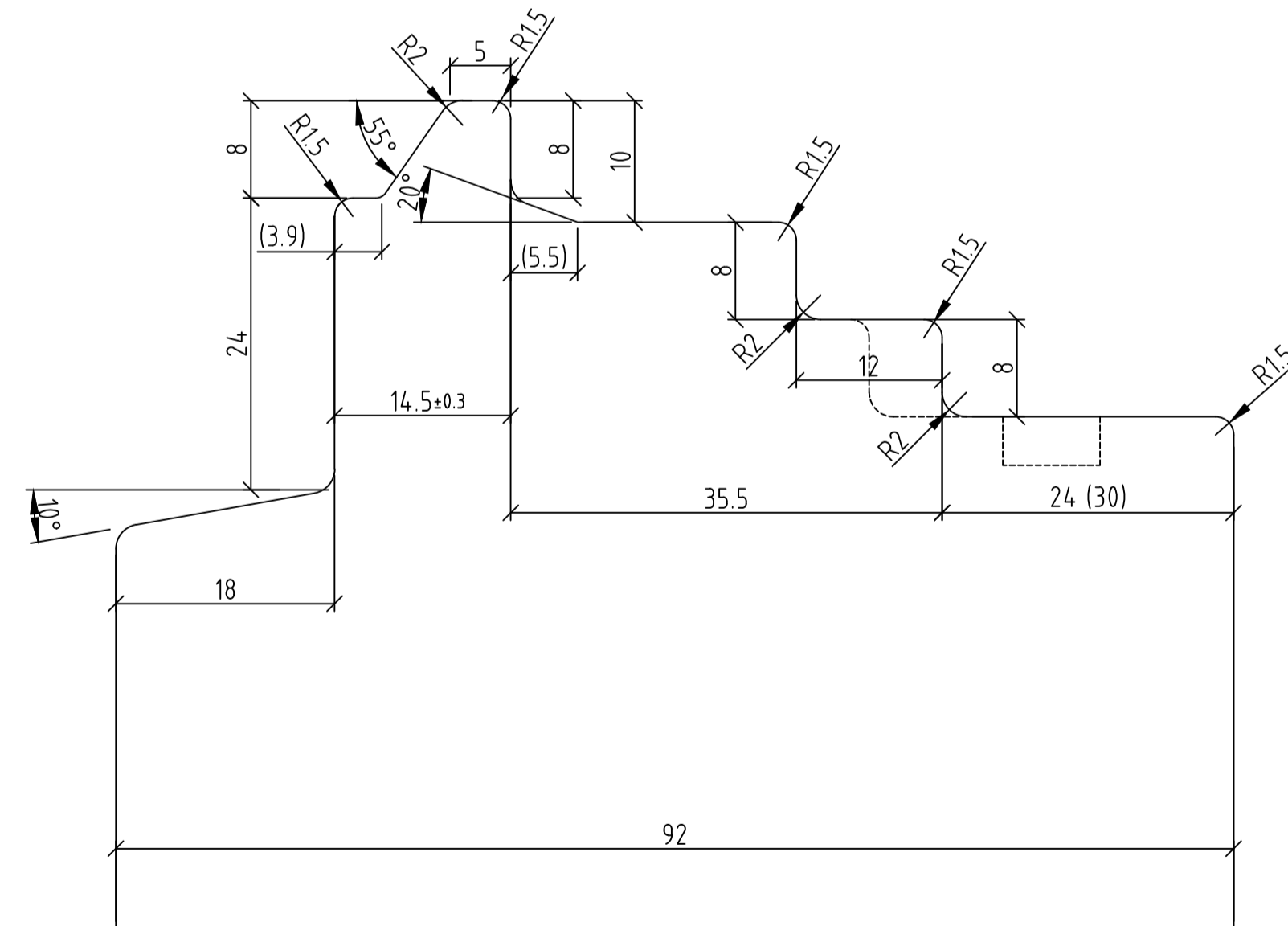

Holzfälzung evowin				Teil
				Projekt E-0044
Produkt EGR	evowin 82	Ind.	Visum	Datum
		Gez. ham 16.04.2024 Gep. ham 09.12.2024 Stat. in Bearbeitung		Änderung
Ernst Schweizer AG 8908 Hedingen, Schweiz Telefon 044 763 61 11 www.ernstschweizer.ch		Plan-Nr. 08		Format A1 Zeichnung/Ind H158656
© 2022 Ernst Schweizer AG Das Urheberrecht an den Plänen erschliesst sich aus dem Namen der Ernst Schweizer AG. Ohne schriftliche Zustimmung der Ernst Schweizer AG ist jegliche Verwendung und Vervielfältigung der Pläne in irgendeiner Form unzulässig.				

Rahmenstärke 83 mm, Flügelstärke 74 mm,
Einfachfalz
Holzrahmen innen flügelbündig

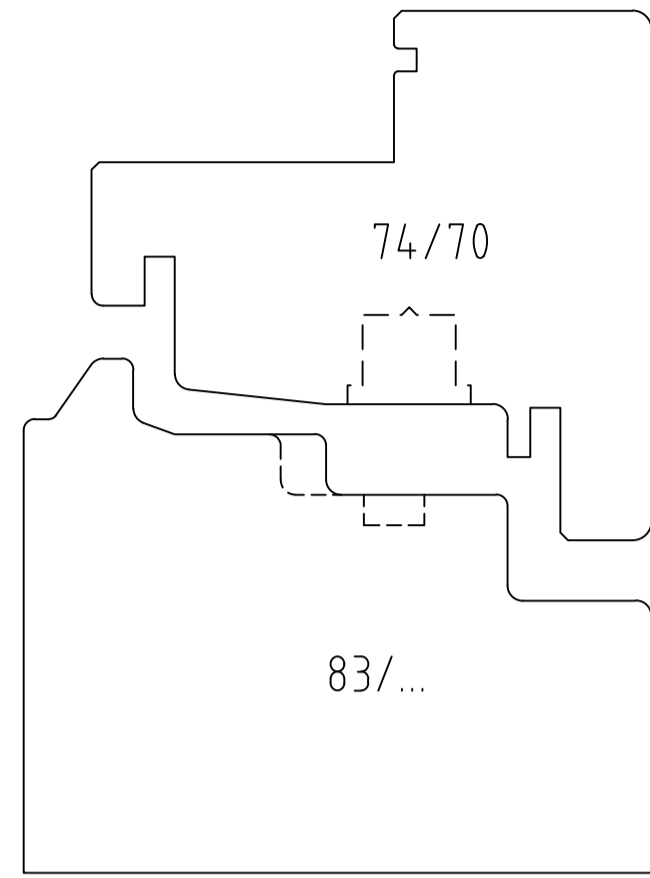

Flügelfälzung

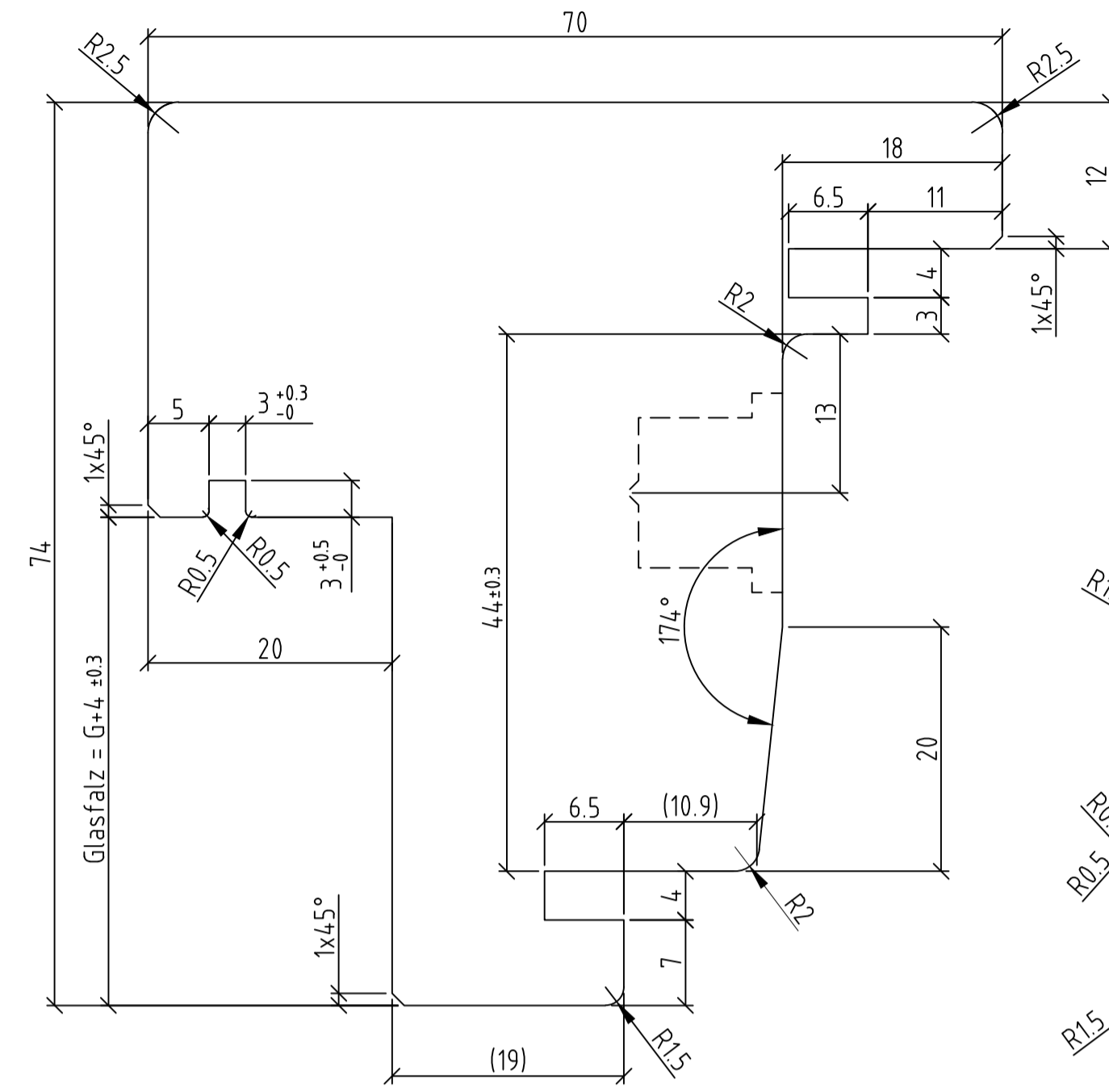

Stulp

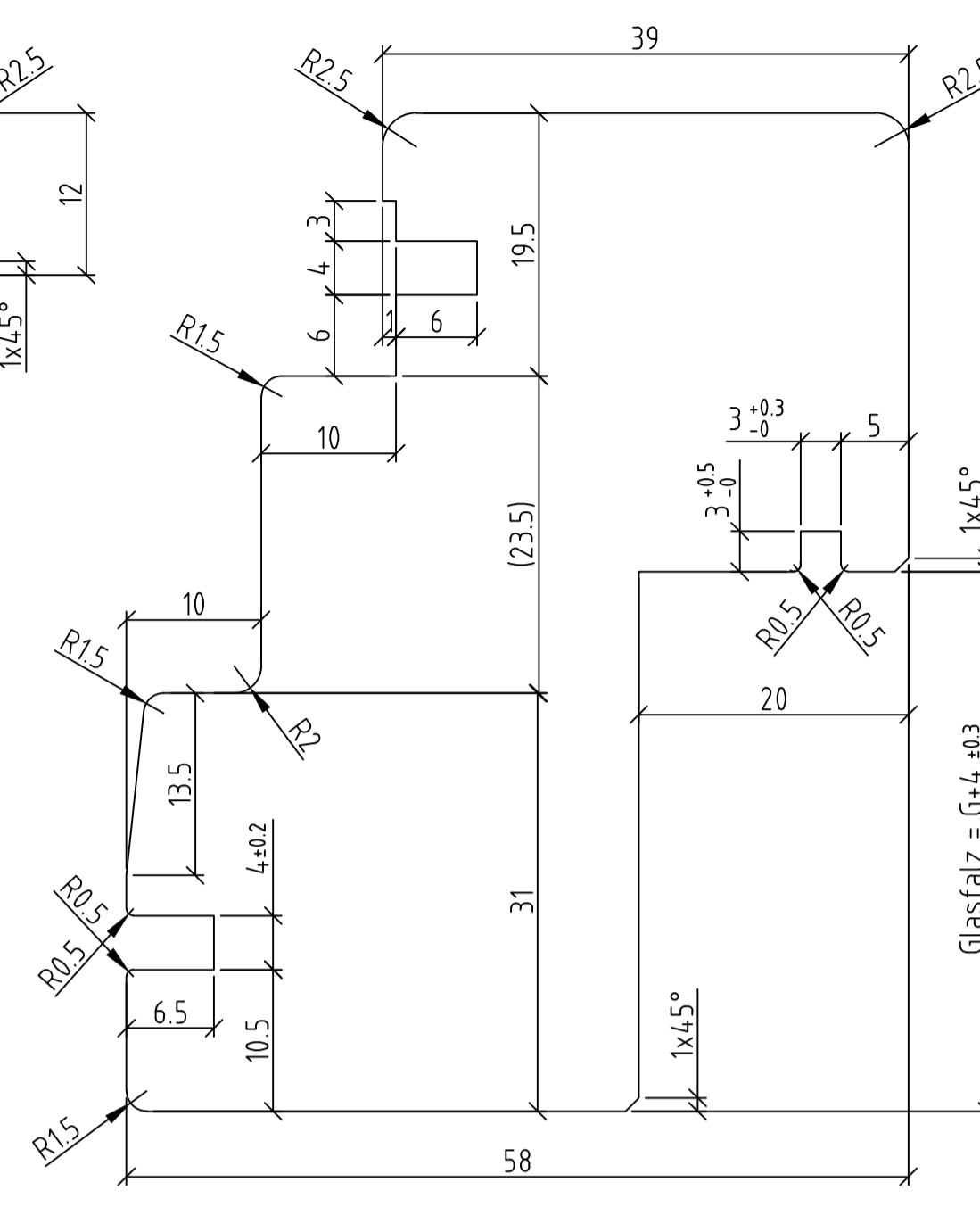

rollstuhlg. Schwelle

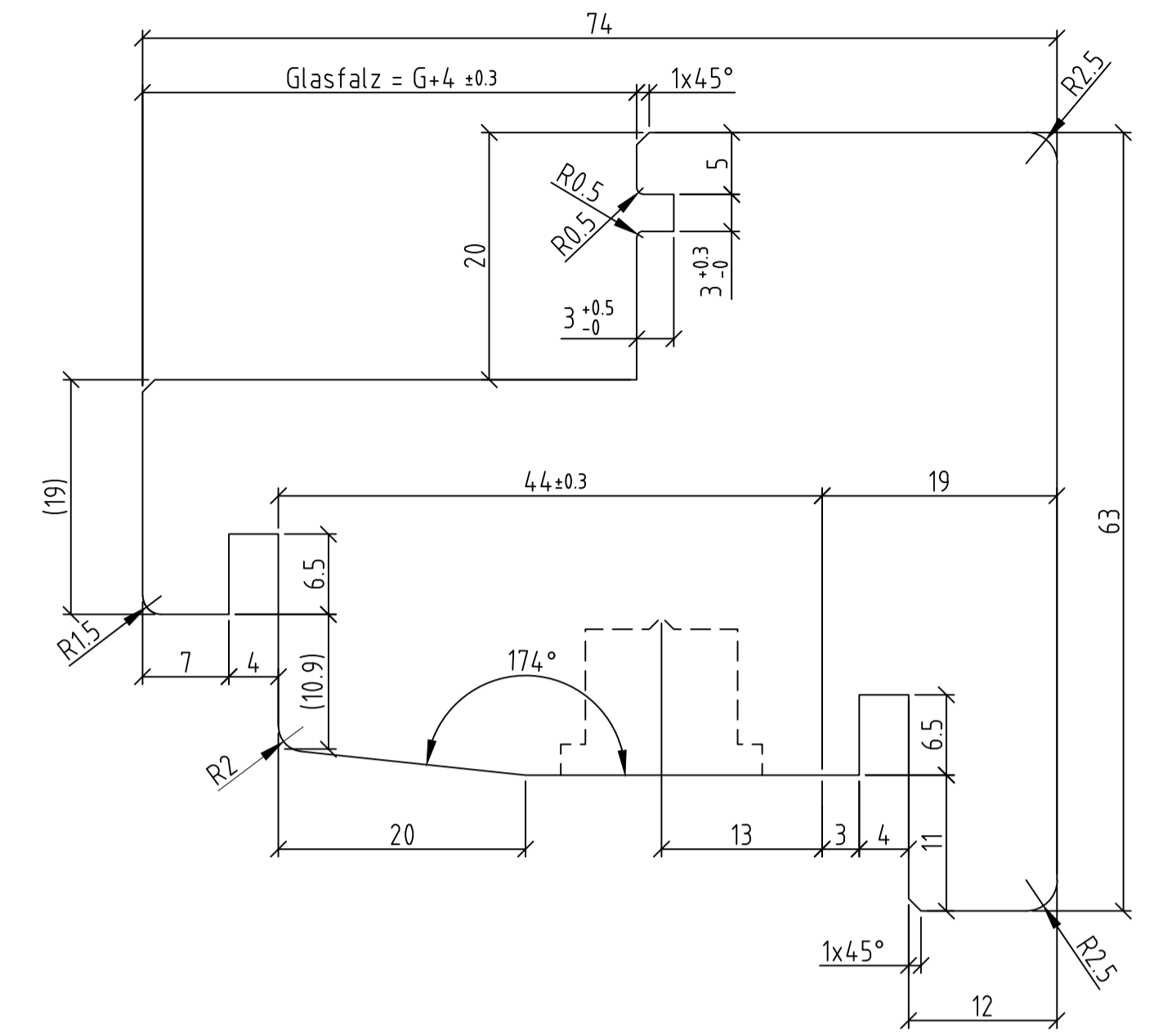

Rahmenfälzung 4-seitig

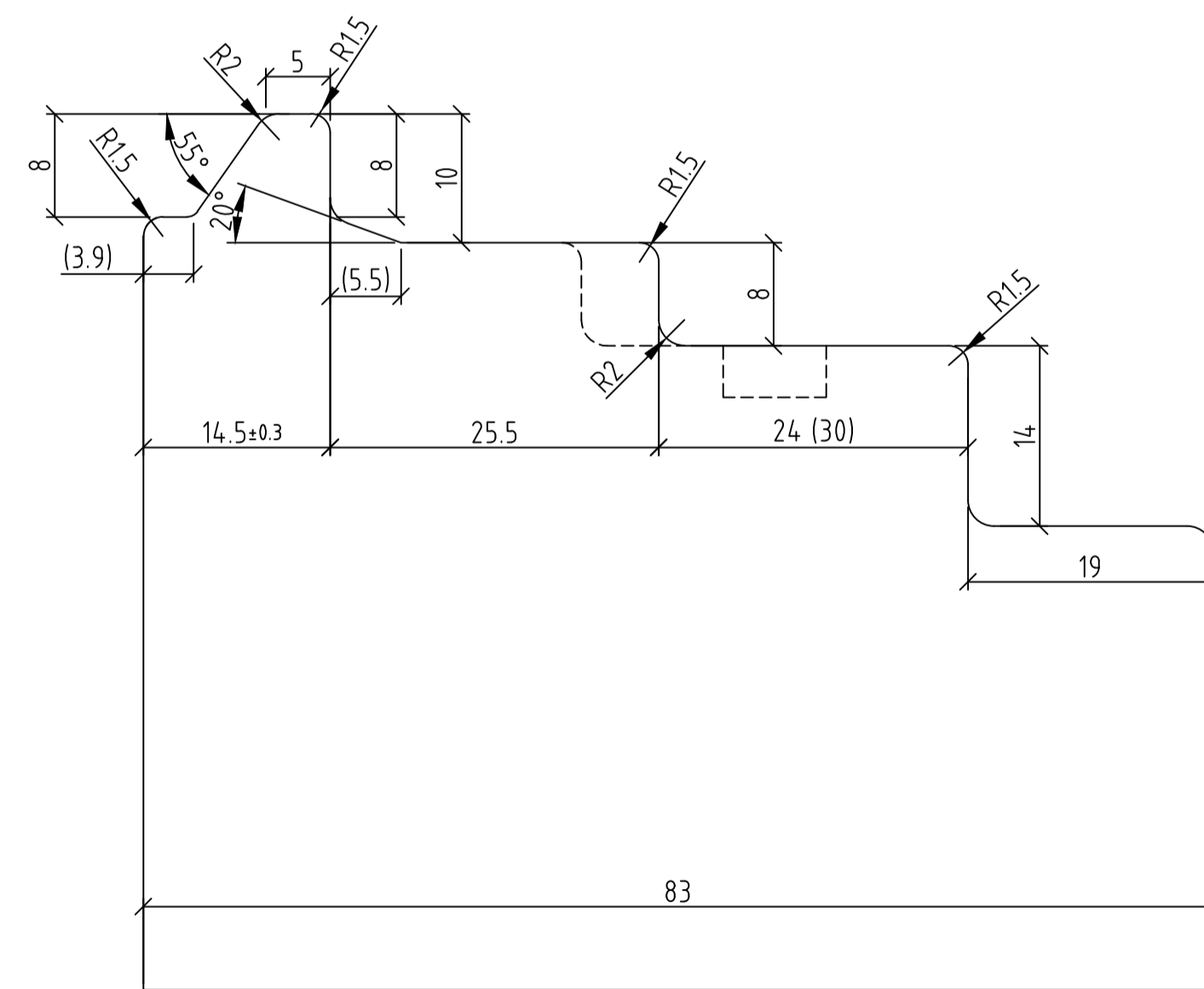

Festverglasung von aussen

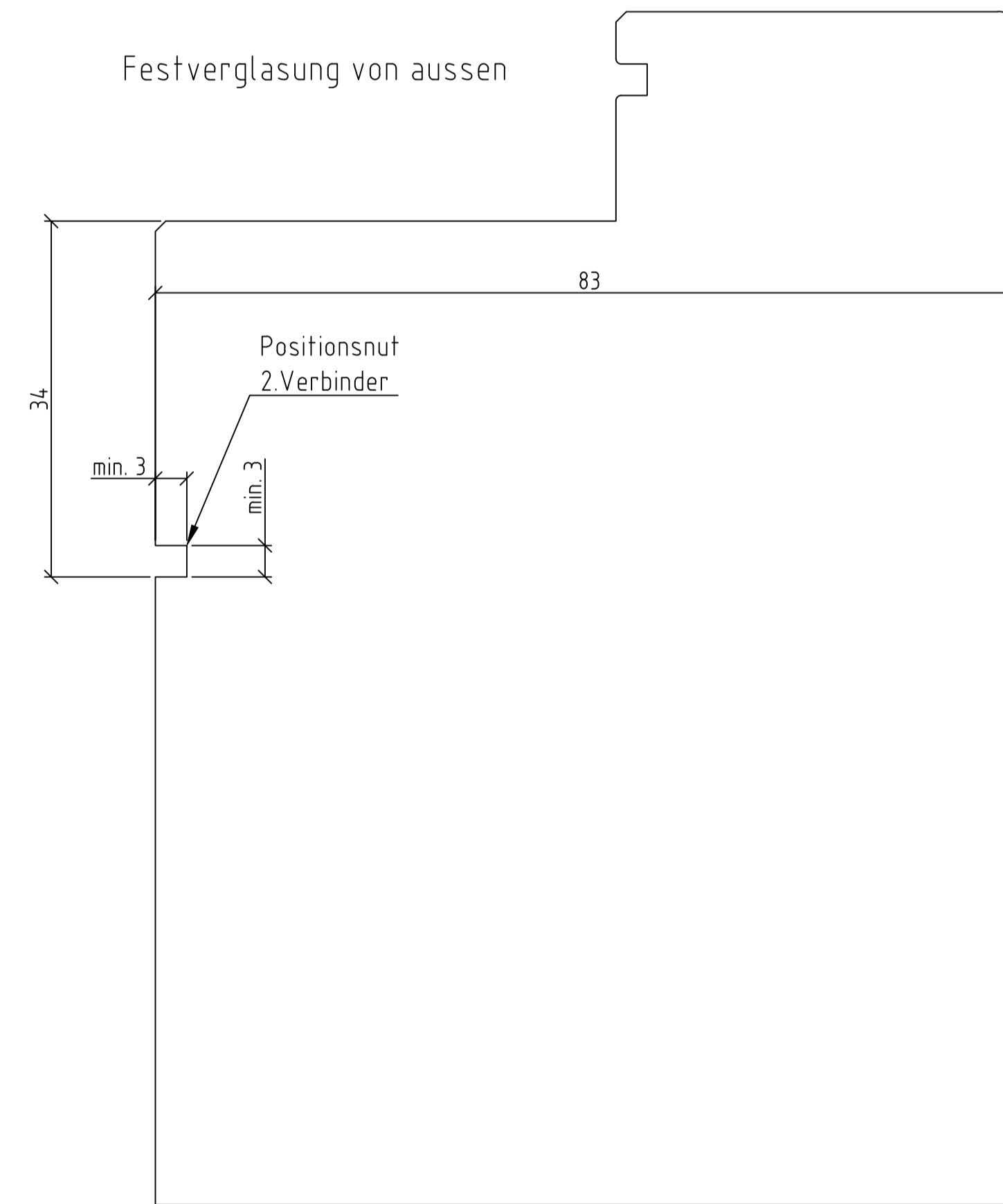

Holzfälzung evowin			Teil
			Projekt
			E-0044
Produkt	evowin	Ind.	Visum
EGR	82	Datum	Änderung
		Gez. ham	16.04.2024
Ernst Schweizer AG		Gep. ham	09.12.2024
8908 Hedingen, Schweiz		Stat. in Bearbeitung 2:1	
Telefon 044 783 61 11		Plan-Nr.	Format
www.ernstschweizer.ch		09	A1
Geschäftsbereich Holz/Metall		Zeichnung/Ind	
		H158656 -	

Rahmenstärke 73 mm, Flügelstärke 64 mm,
Einfachfalz
Holzrahmen innen flügelbündig

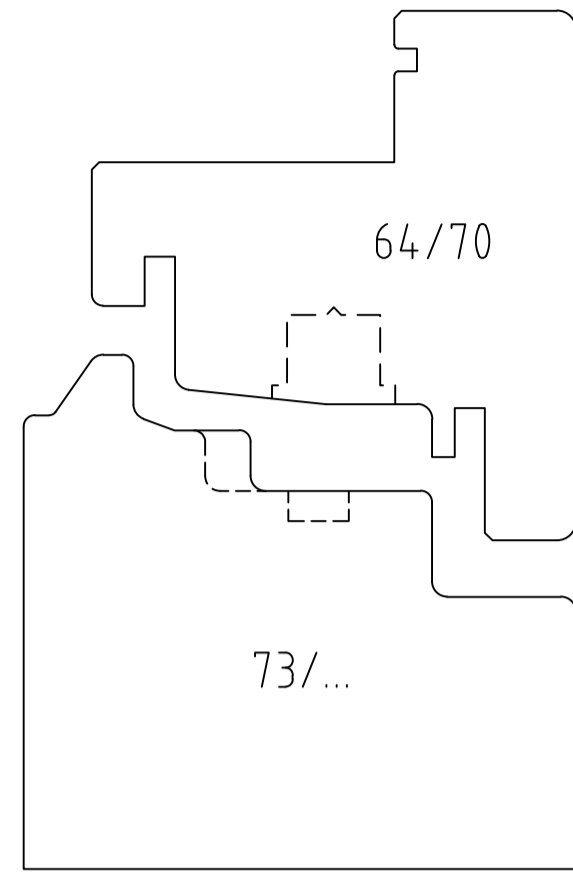

Flügelfälzung

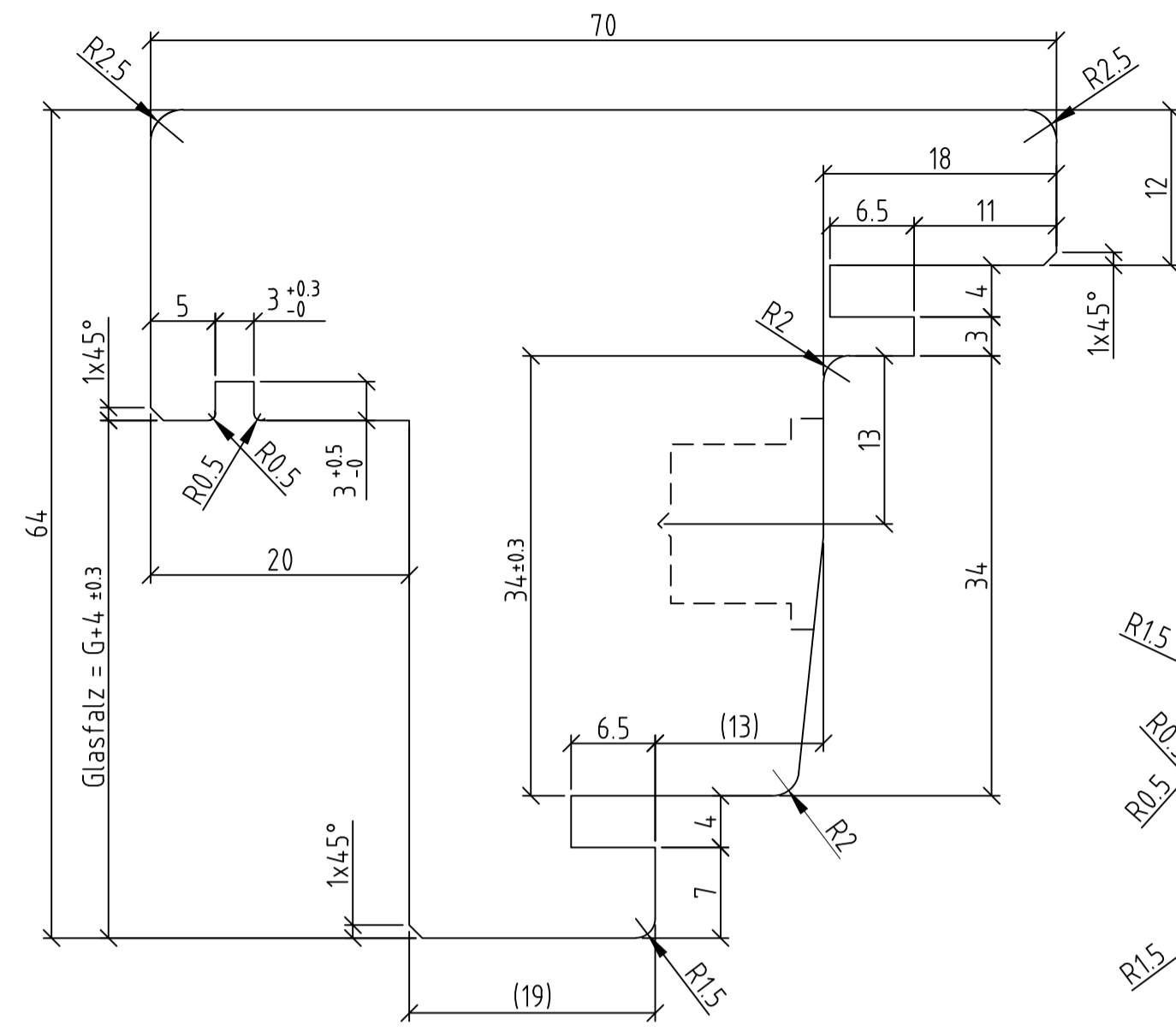

Stulp

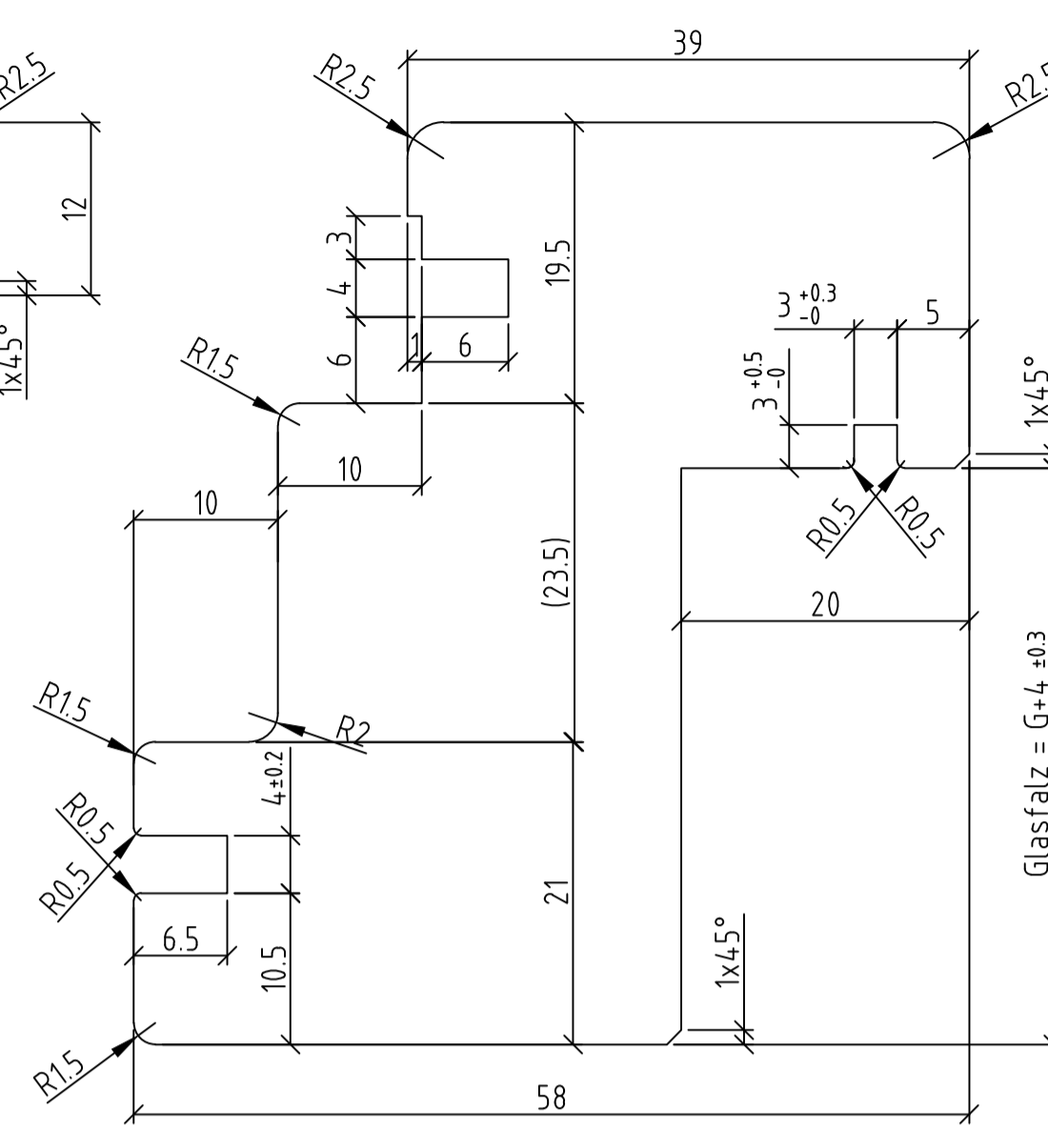

rollstuhl. Schwelle

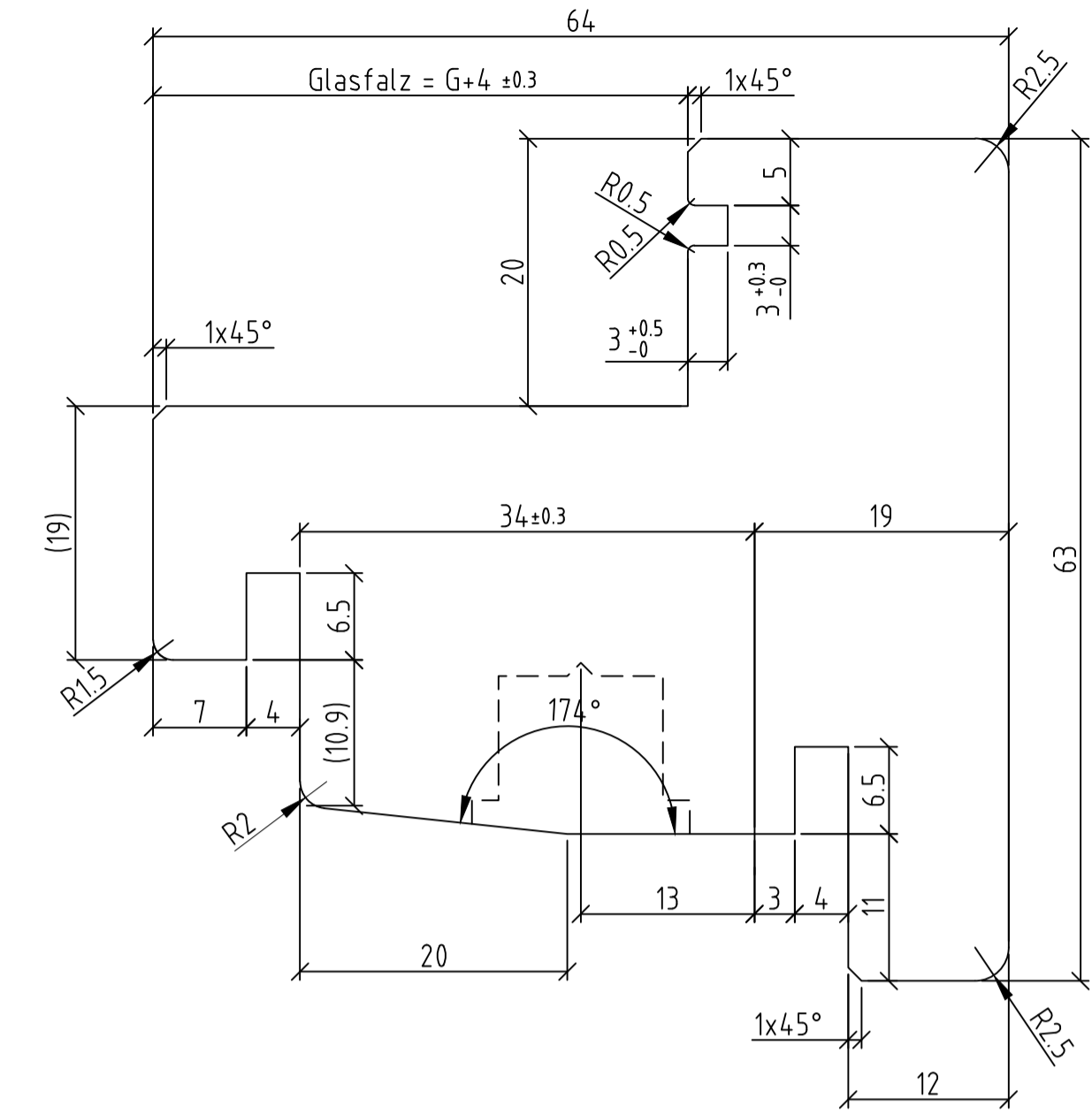

Rahmenfälzung 4-seitig

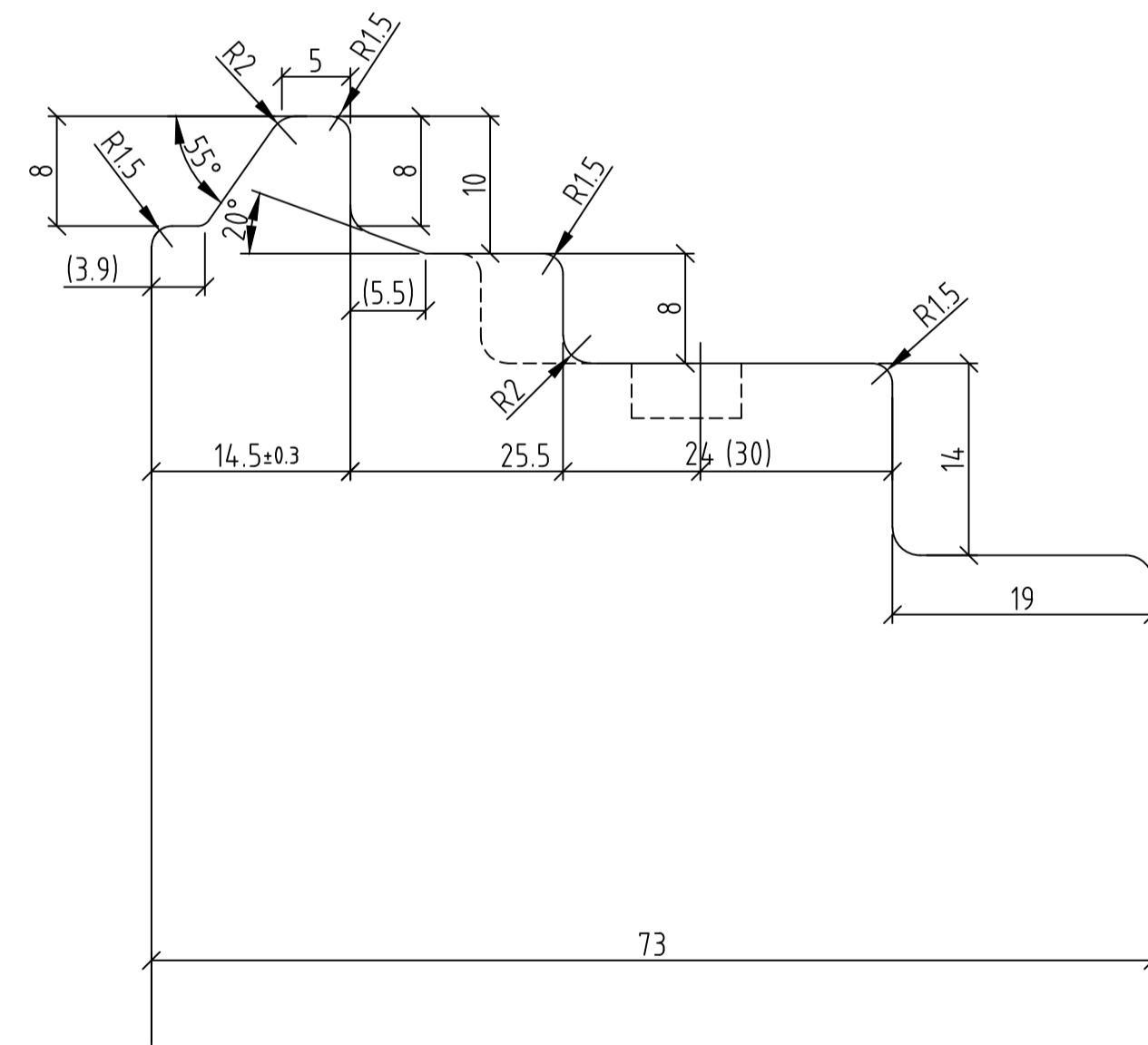

Festverglasung von aussen

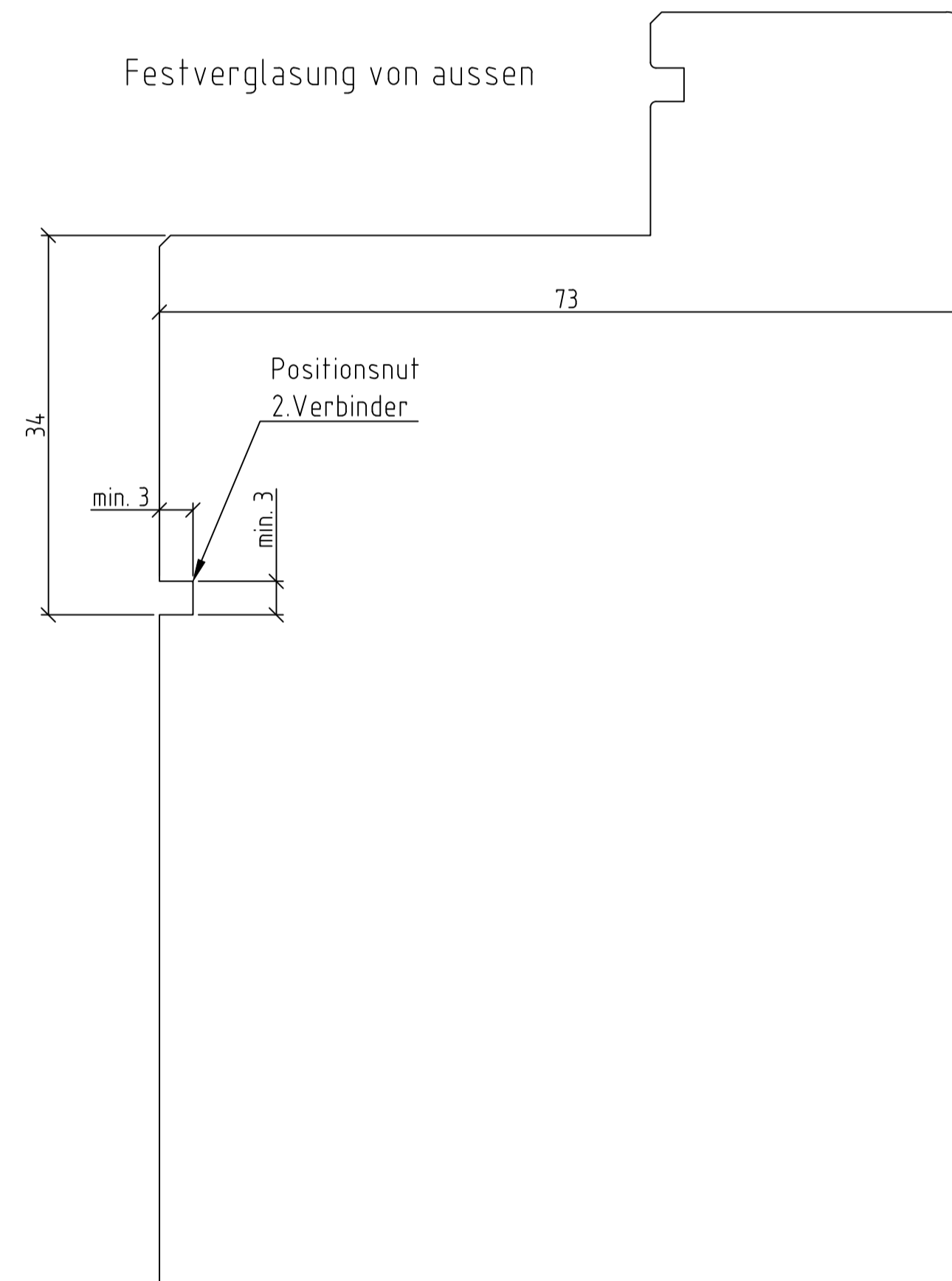

Holzfälzung ewowin			Teil
			Projekt E-0044
Produkt EGR	evowin 82	Ind. Visum	Datum
		Gez. ham	16.04.2024
<small>Ernst Schweizer AG 8908 Hedingen, Schweiz Telefon 044 763 61 11 www.ernstschweizer.ch</small>		Gep. ham	09.12.2024
Geschäftsbereich Holz/Metall		Stat. in Bearbeitung	2:1
Plan-Nr.	10	Format	A1
		Zeichnung/Ind	H158656 -

Rahmenstärke 93 mm, Flügelstärke 84 mm,
Einfachfalz
Holzrahmen innen flügelbündig

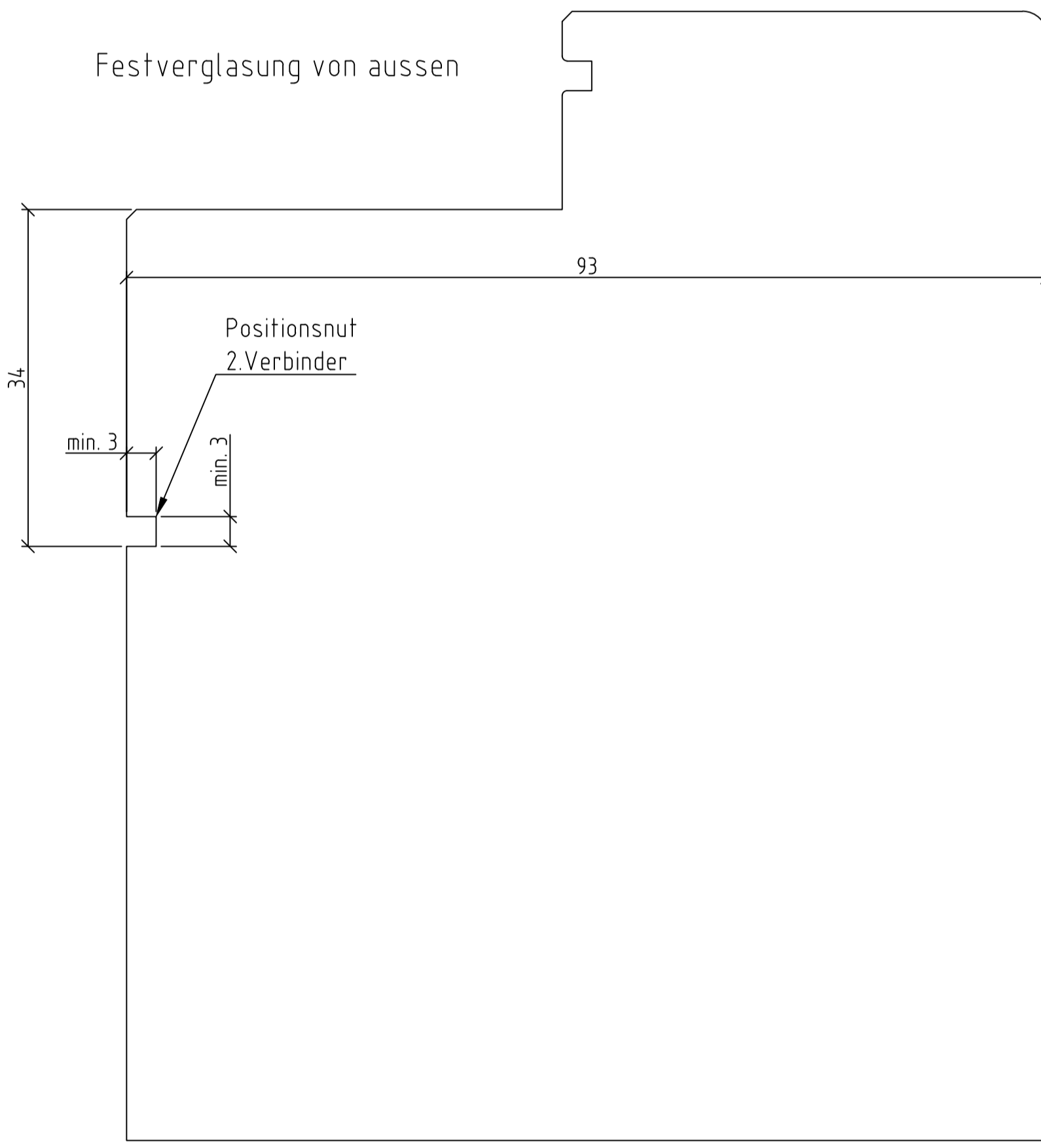
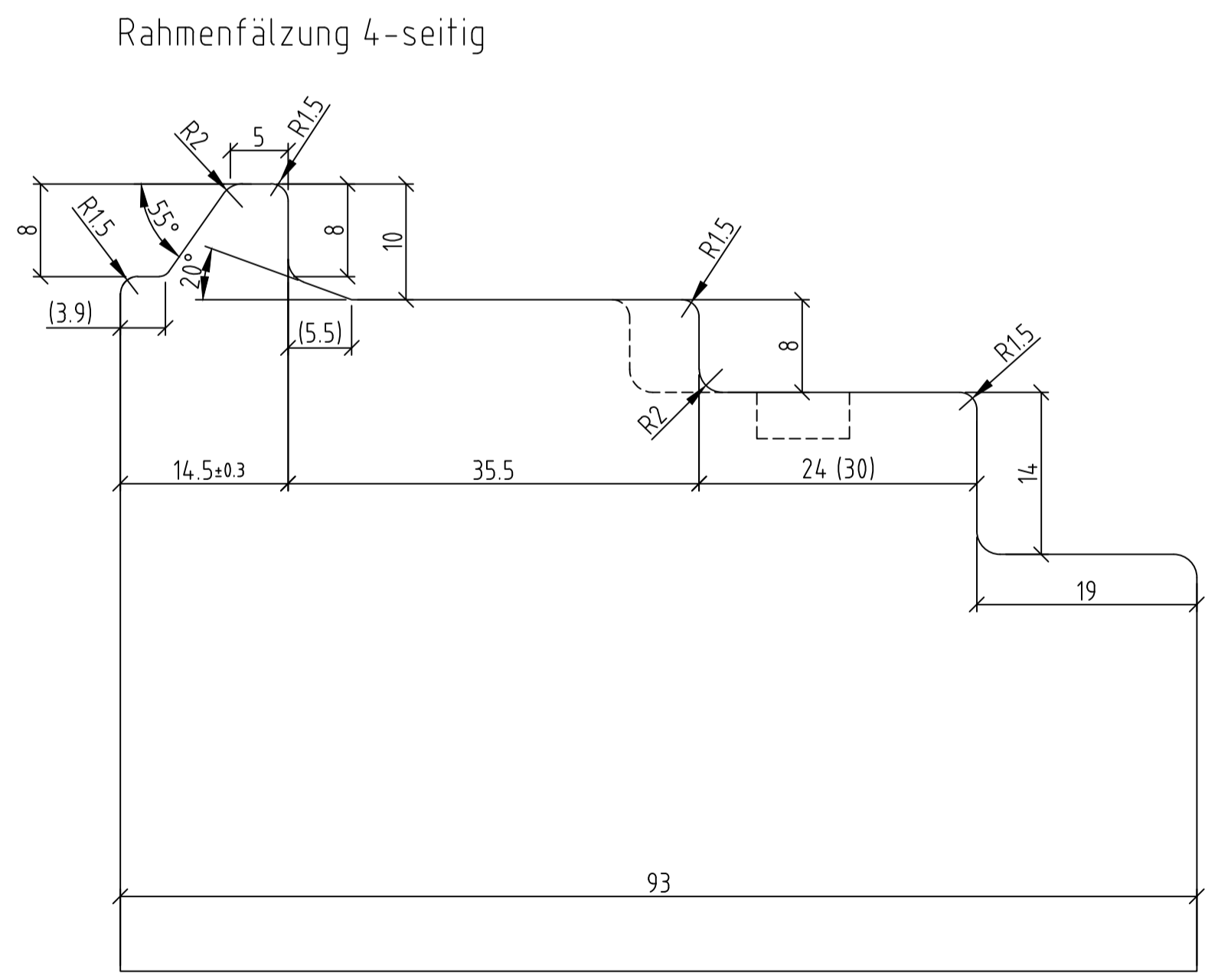
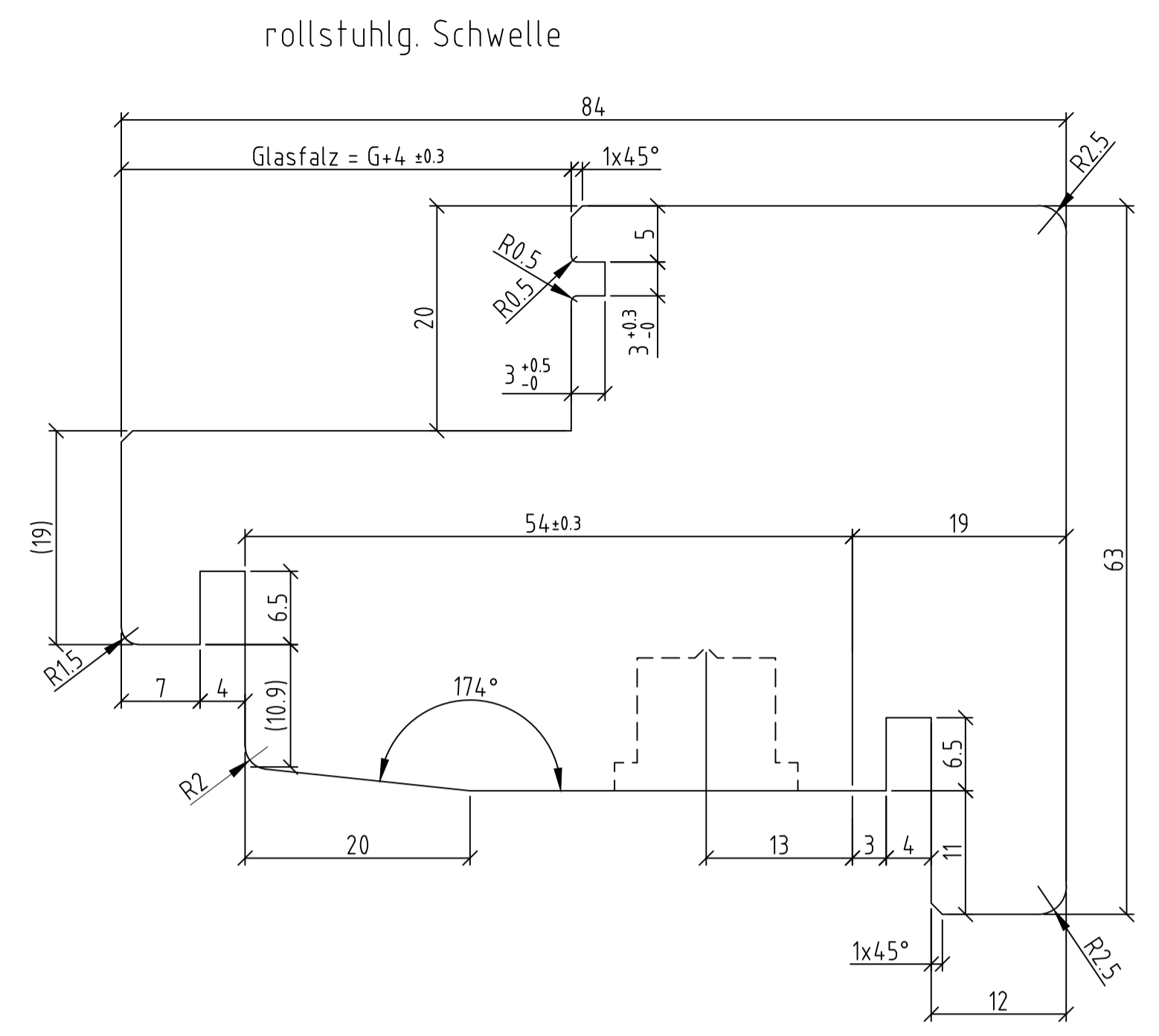
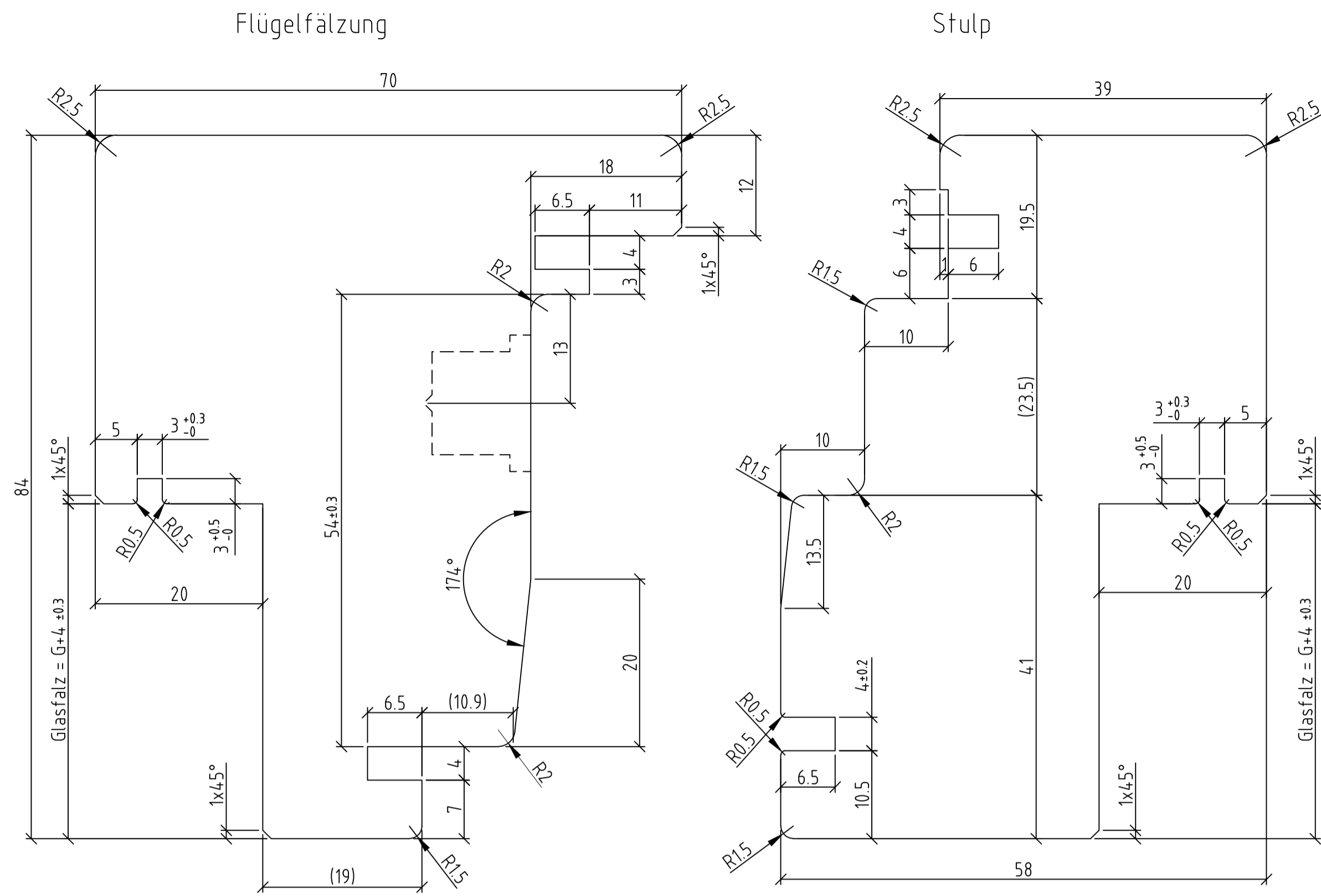
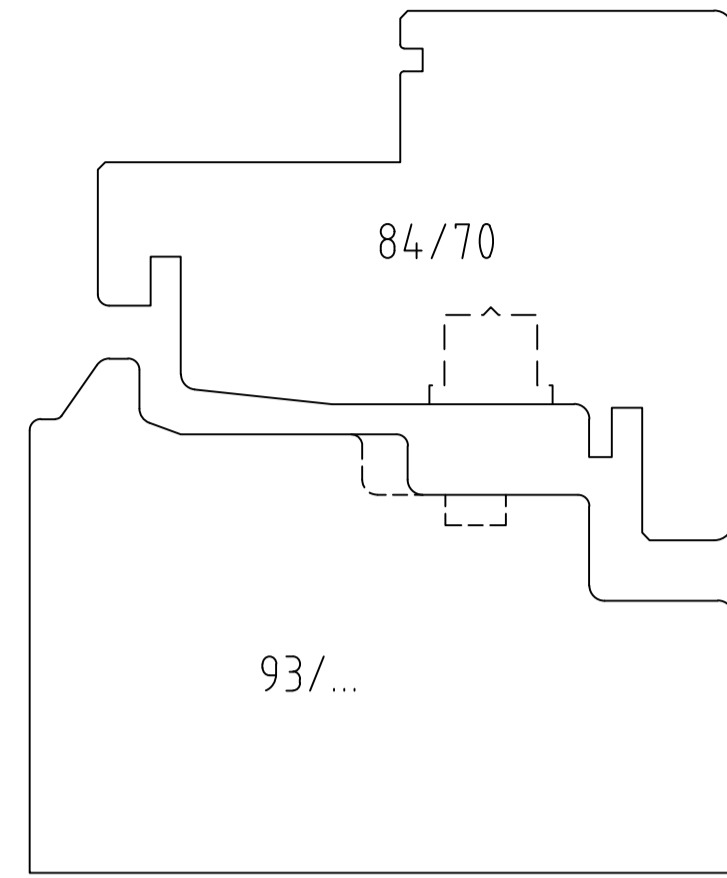

Holzfälzung ewowin		Teil	
Produkt ewowin		Projekt E-0044	
EGR 82	Ind. Visum	Datum	Änderung
	Ernst Schweizer AG 8908 Hedingen, Schweiz Telefon 044 763 61 11 www.ernstschweizer.ch		Gez. ham 16.04.2024 Gep. ham 09.12.2024 Stat. in Bearbeitung 2:1
	Plan-Nr. 11	Geschäftsbereich Holz/Metall	Format A1 Zeichnung/Ind H158656
	<small>© 2022 Ernst Schweizer AG / Das Urheberrecht an den Plänen erschliesst sich aus dem Namen der Ernst Schweizer AG. Ohne schriftliche Zustimmung der Ernst Schweizer AG ist jegliche Verwendung und Vervielfältigung der Pläne in irgendeiner Form unzulässig.</small>		

Rahmenstärke 93 mm, Flügelstärke 84 mm,
 Doppelfalz
 Holzrahmen innen flügelbündig

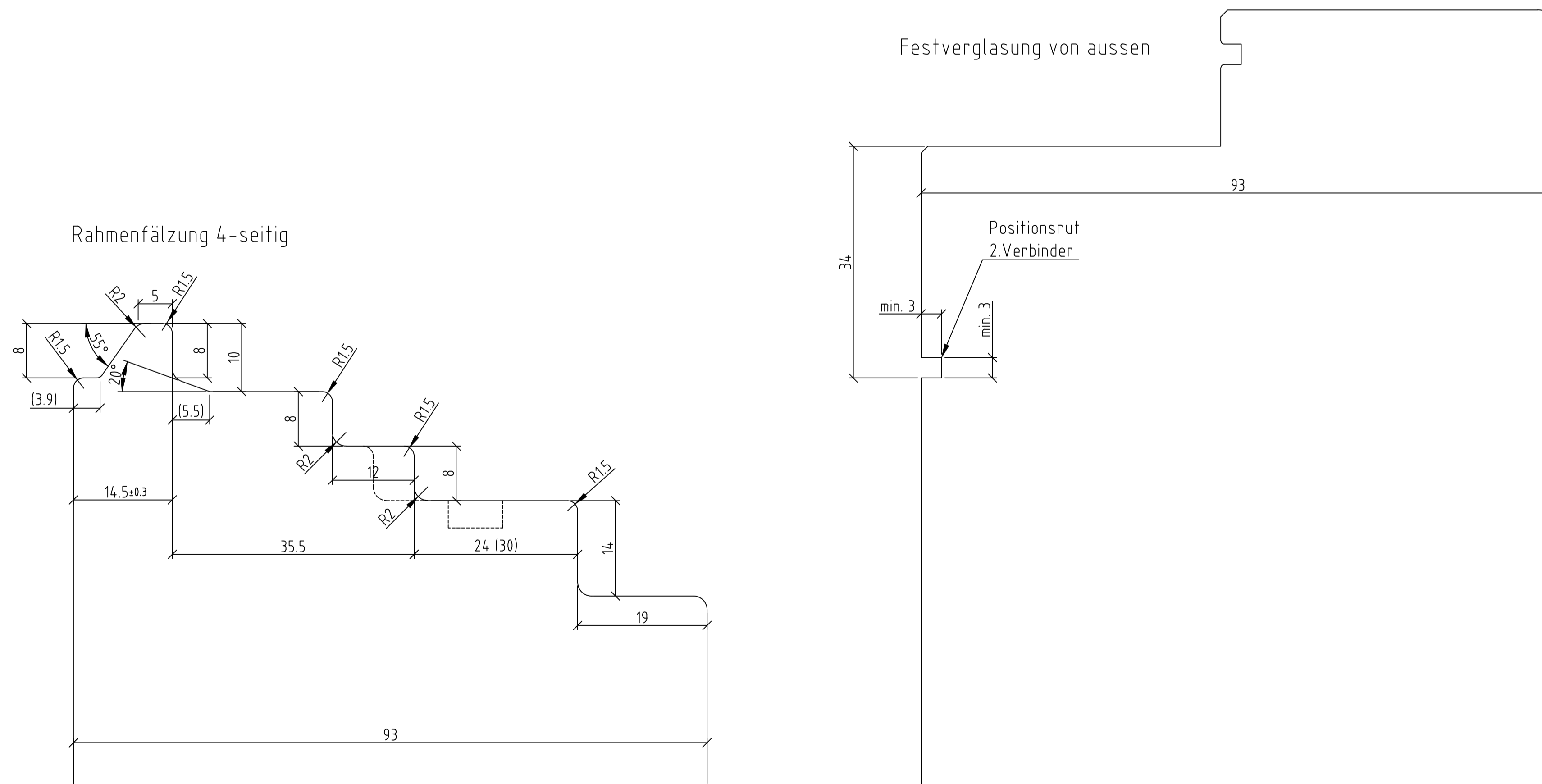
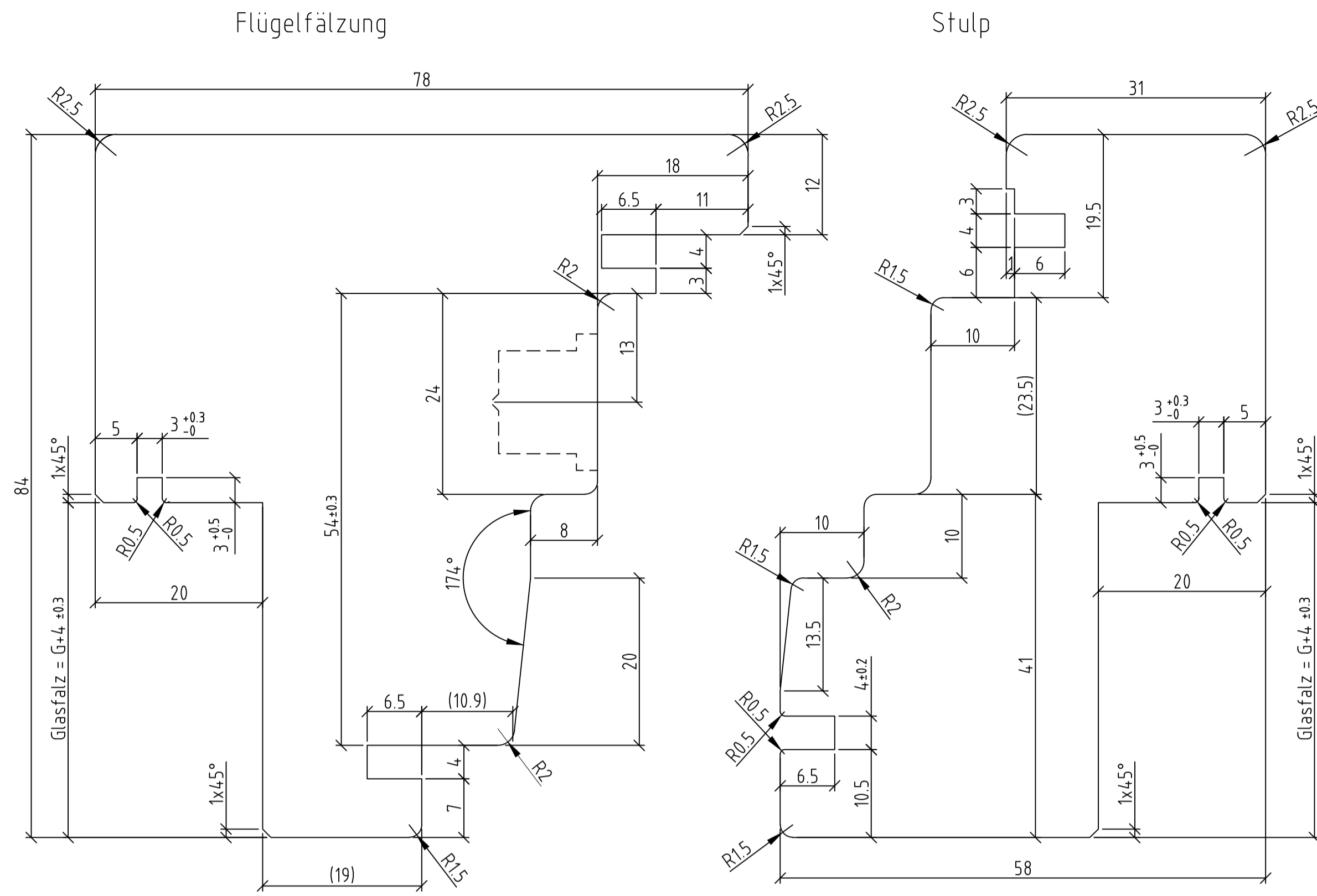
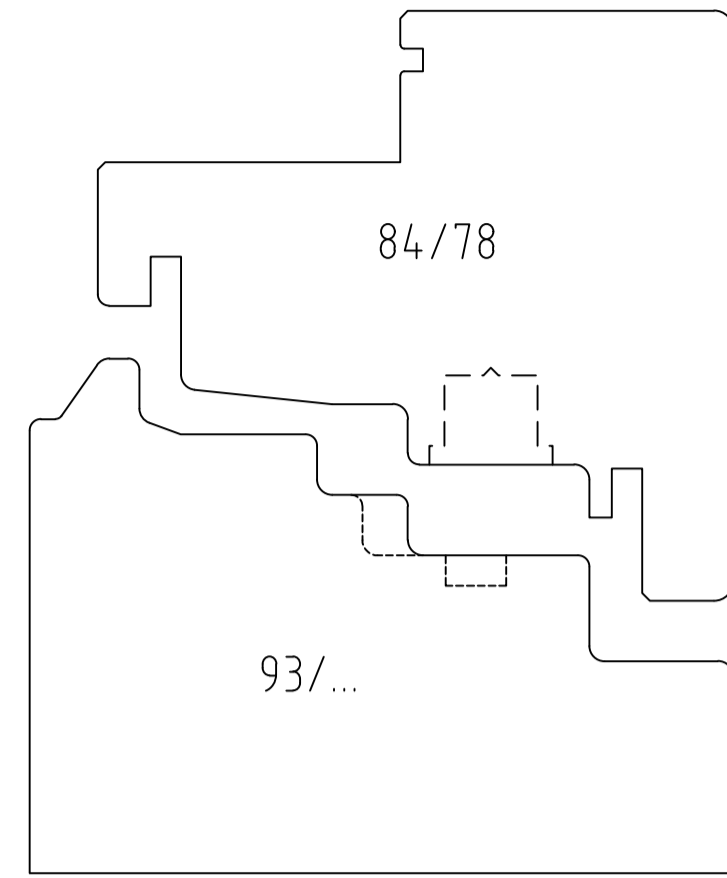

Holzfälzung evowin			Teil
			Projekt E-0044
Produkt EGR	evowin 82	Ind. Visum	Datum
Ernst Schweizer AG 8908 Hedingen, Schweiz Telefon 044 763 61 11 www.ernstschweizer.ch		Gez. ham Gep. ham	16.04.2024 09.12.2024
Geschäftsbereich Holz/Metall		Plan-Nr. 12	Stat. in Bearbeitung 2:1 Format A1
		Zeichnung/Ind H158656 -	

© 2022 Ernst Schweizer AG. Das Urheberrecht an den Plänen erschliesst sich aus dem Namen der Ernst Schweizer AG. Ohne schriftliche Zustimmung der Ernst Schweizer AG ist jegliche Verwendung und Vervielfältigung der Pläne in irgendeiner Form unzulässig.

Rahmenstärke 101 mm, Flügelstärke 74 mm,
 Einfachfalz
 aussen Metallbündig
 Holzrahmen innen flügelbündig

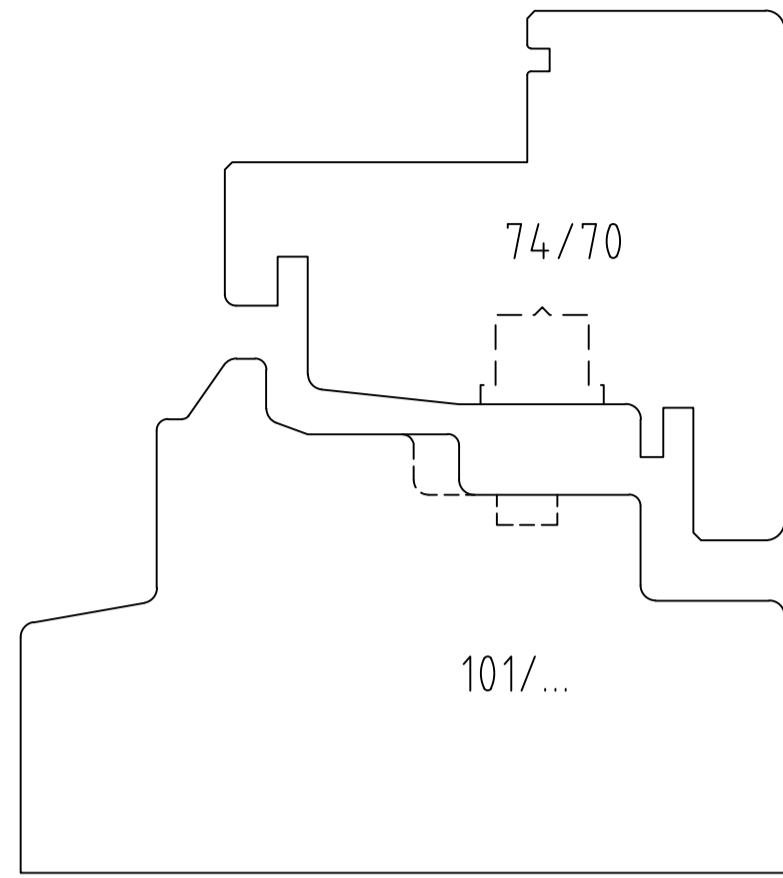

Flügelfälzung

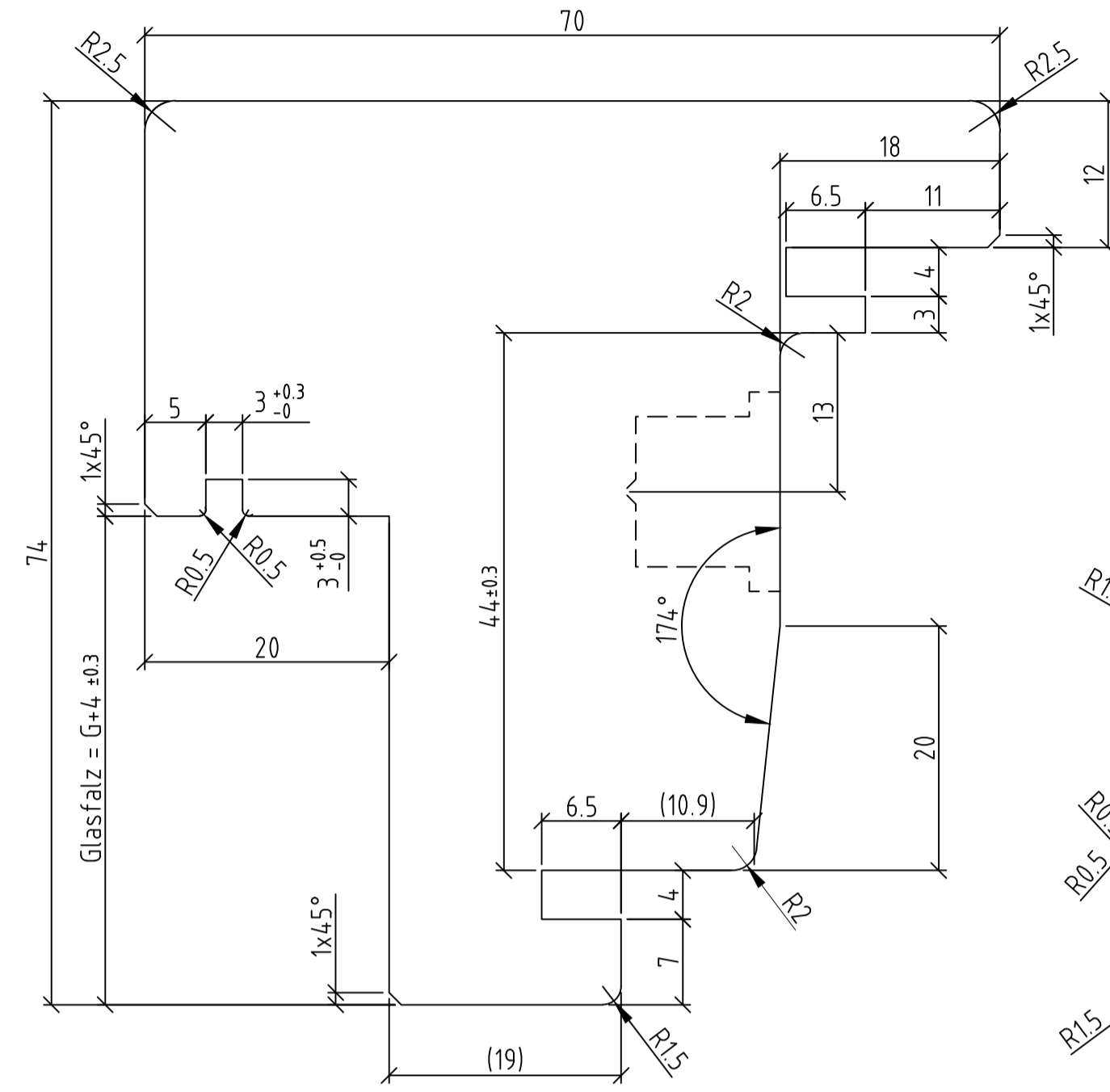

Stulp

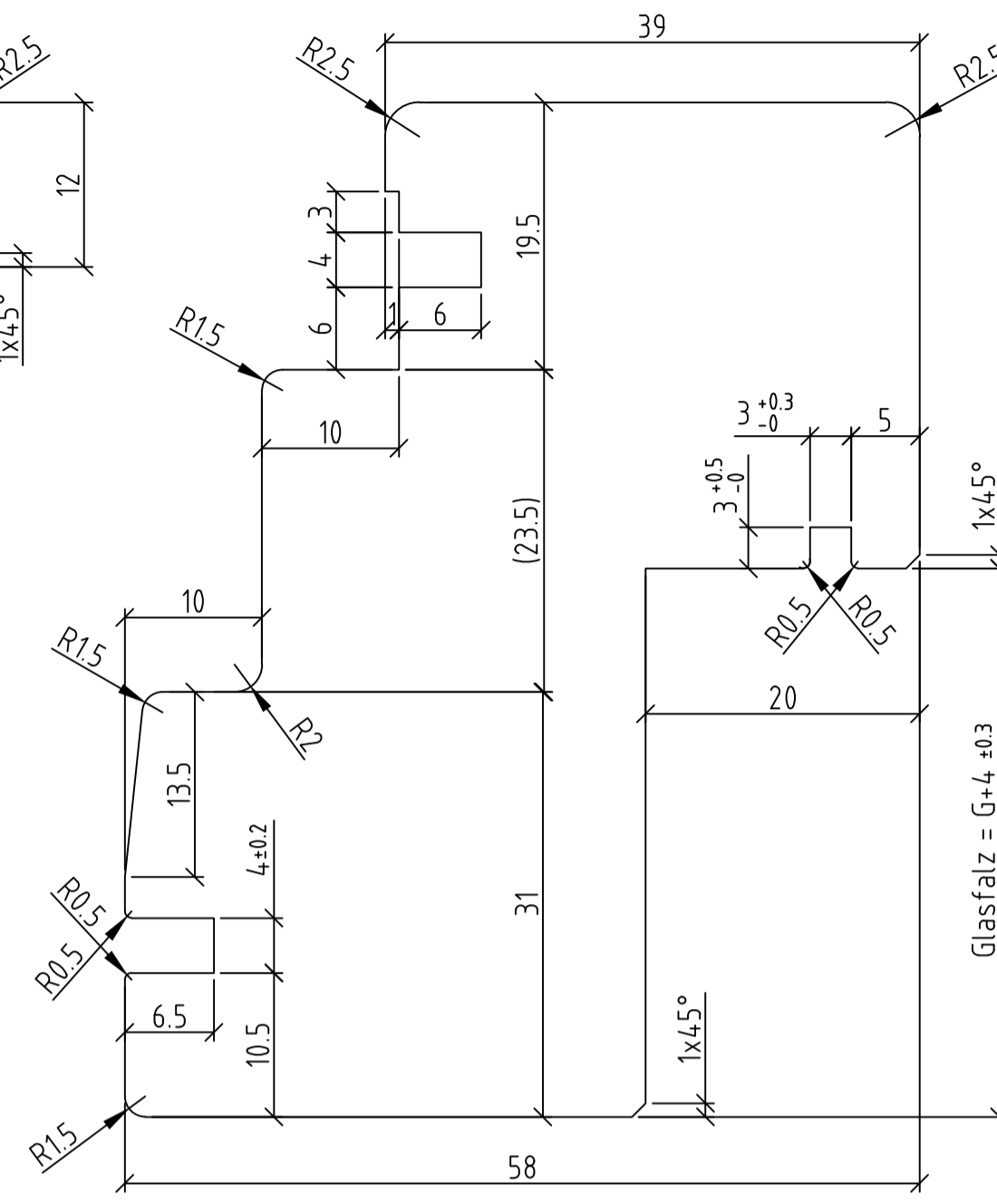

rollstuhl. Schwelle

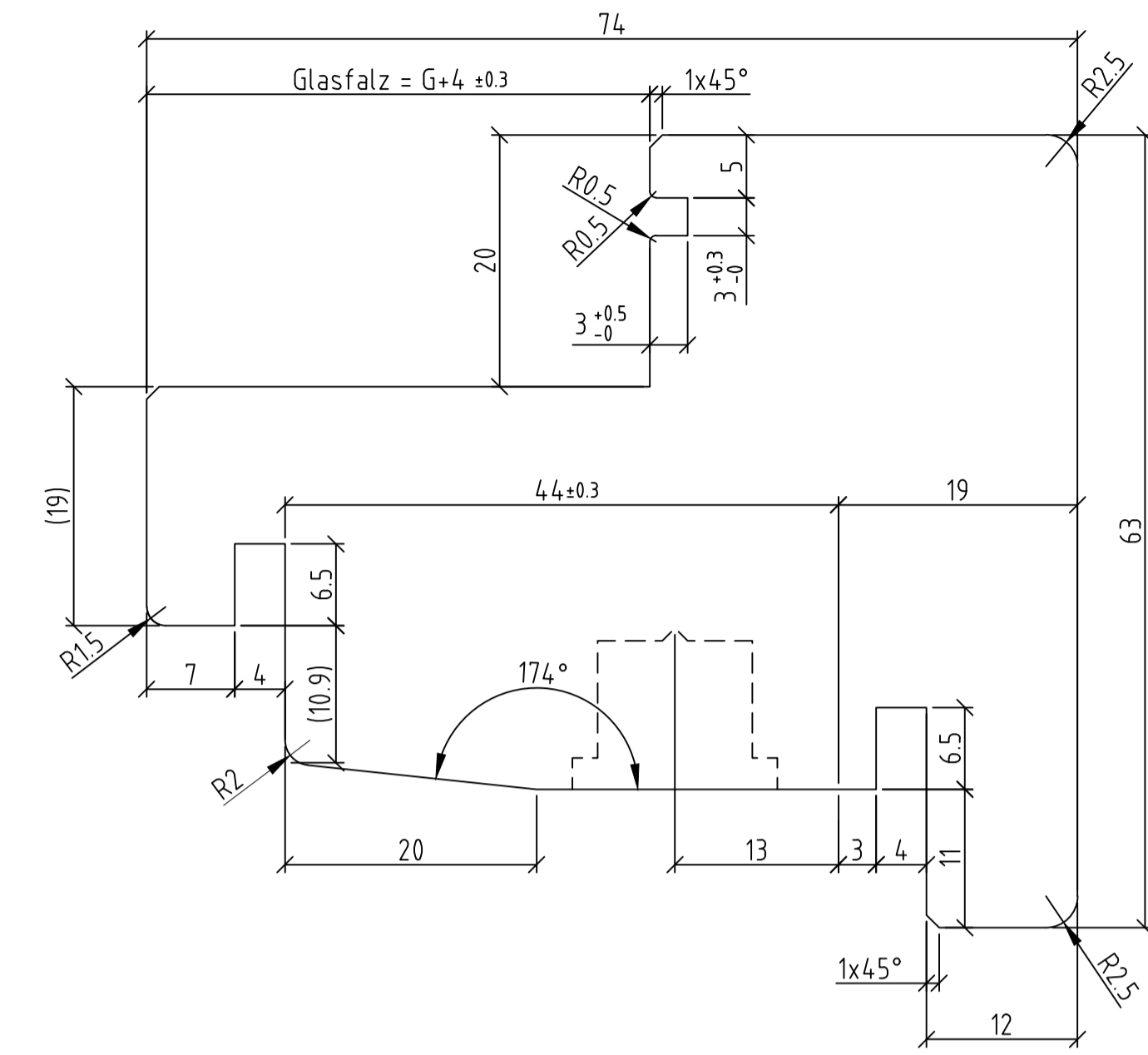

Rahmenfälzung 4-seitig

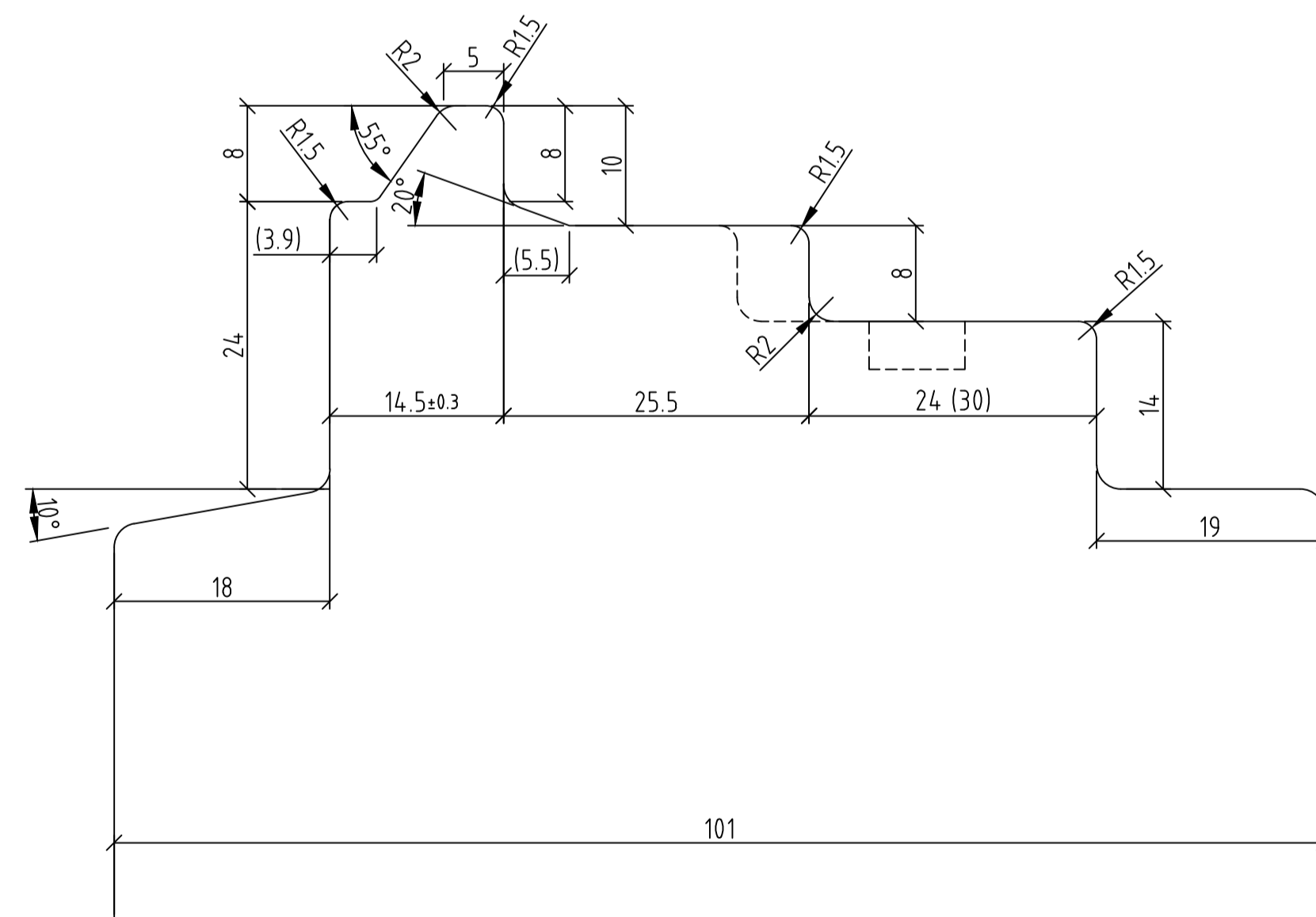

Festverglasung von aussen

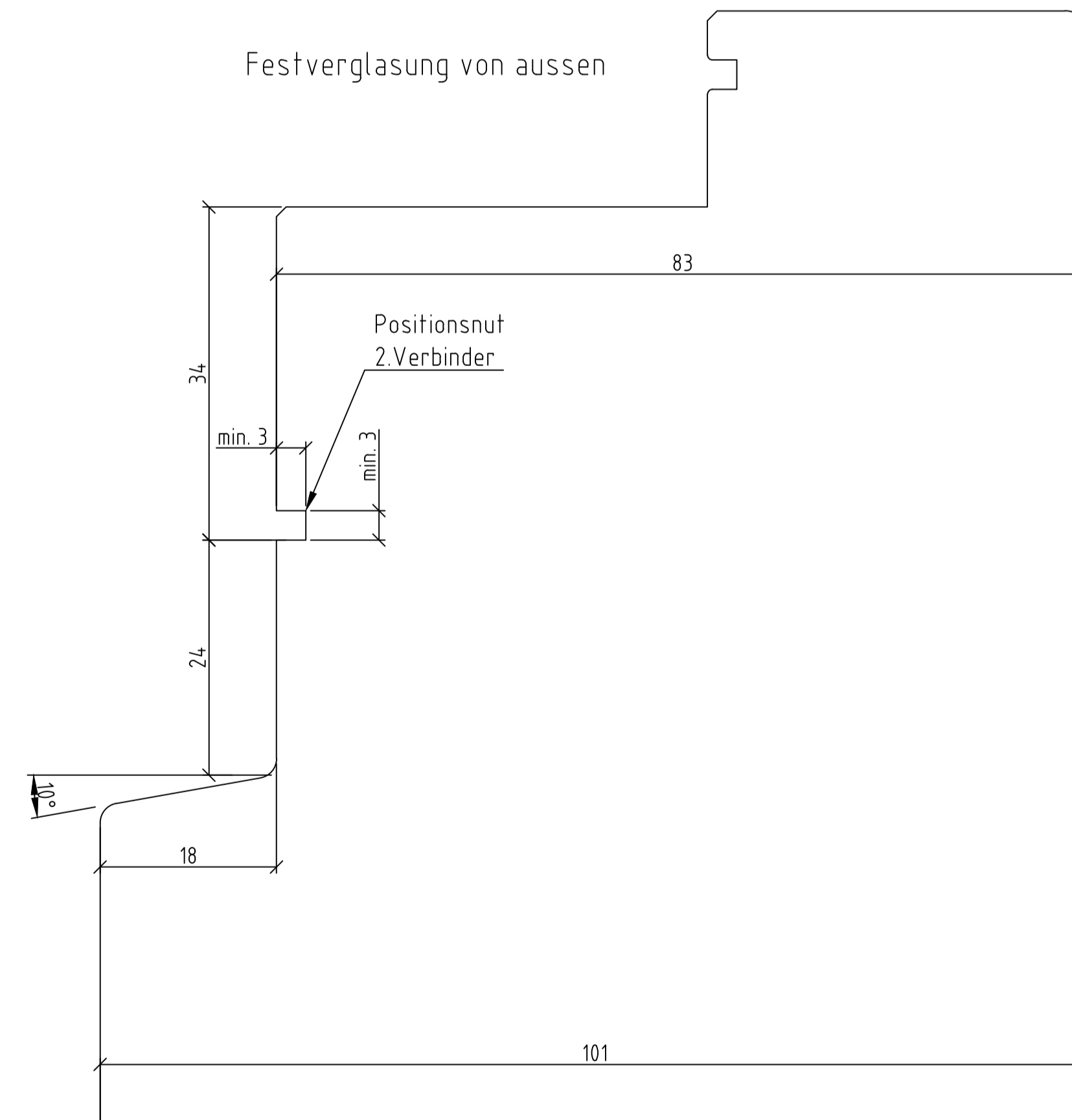

Holzfälzung evowin			Teil
			Projekt
			E-0044
Produkt	evowin	Ind.	Visum
EGR	82	Datum	Änderung
Ernst Schweizer AG 8908 Hedingen, Schweiz Telefon 044 763 61 11 www.ernstschweizer.ch		Gez. ham	16.04.2024
Geschäftsbereich Holz/Metall		Gep. ham	09.12.2024
		Stat. in Bearbeitung	2:1
Plan-Nr.	13	Format	A1
		Zeichnung/Ind	H158656 -

Rahmenstärke 91 mm, Flügelstärke 64 mm,
Einfachfalz
ausser Metallbündig
Holzrahmen innen flügelbündig

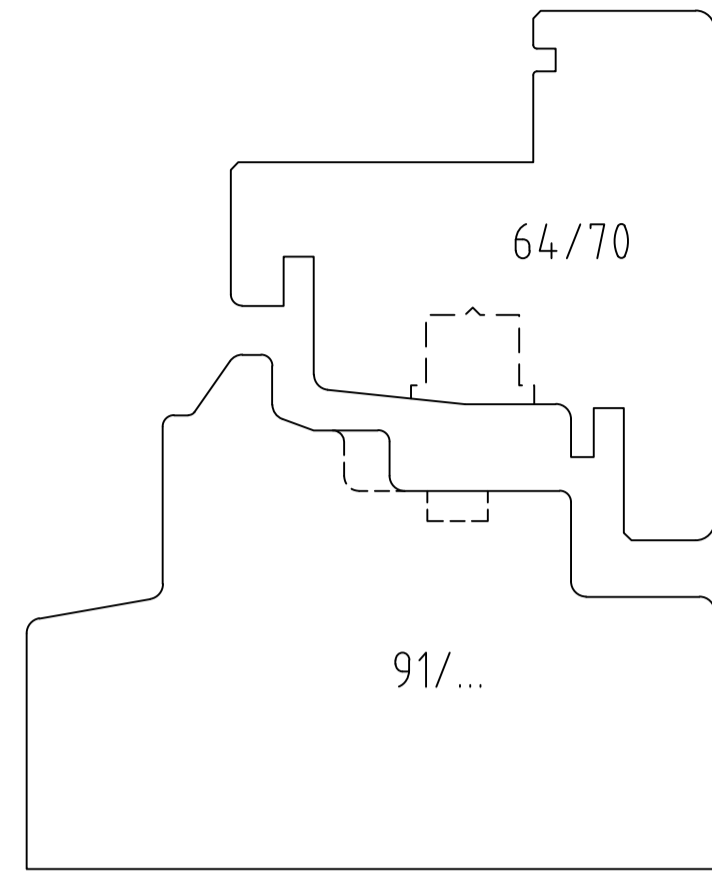

Flügelfälzung

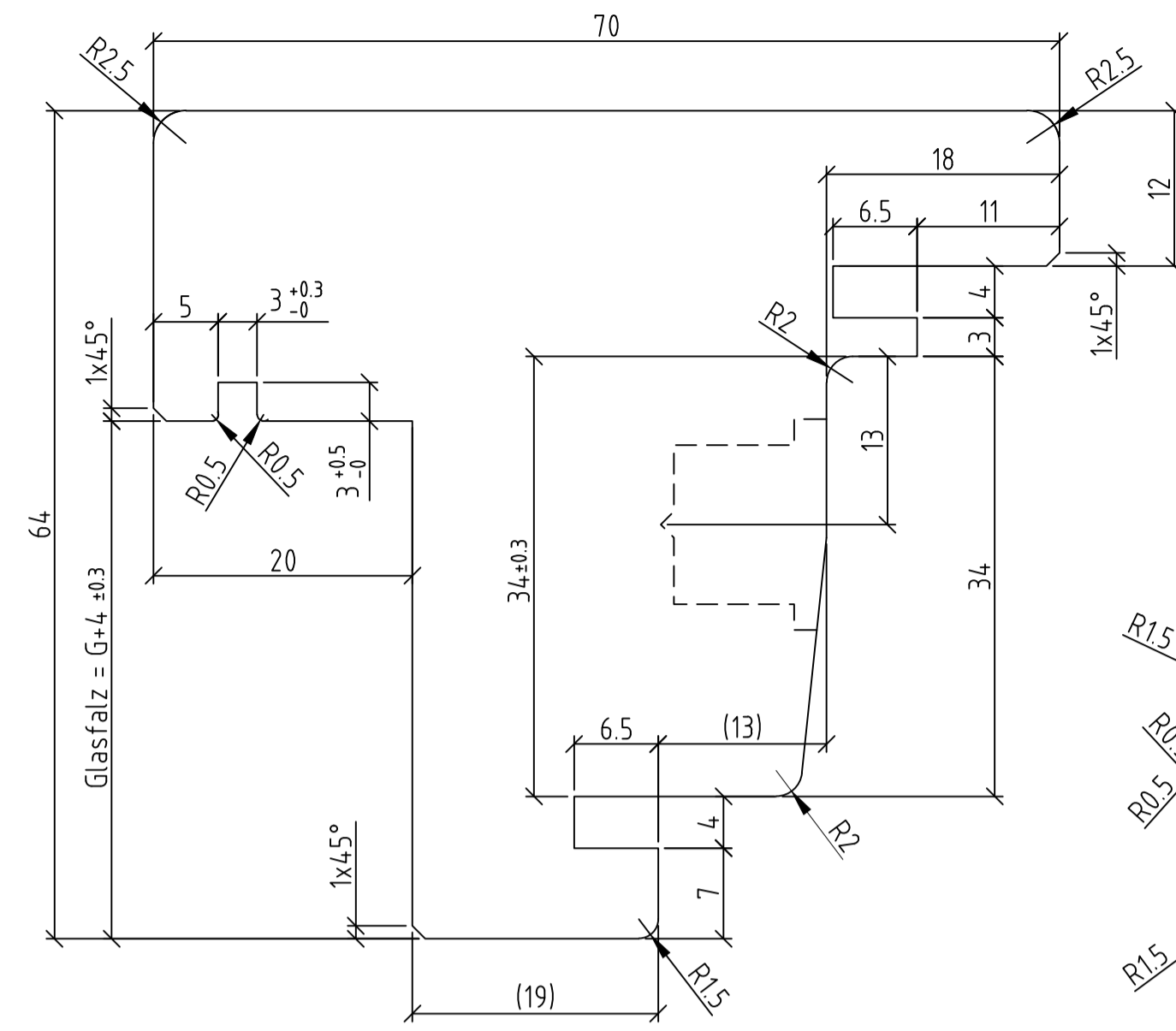

Stulp

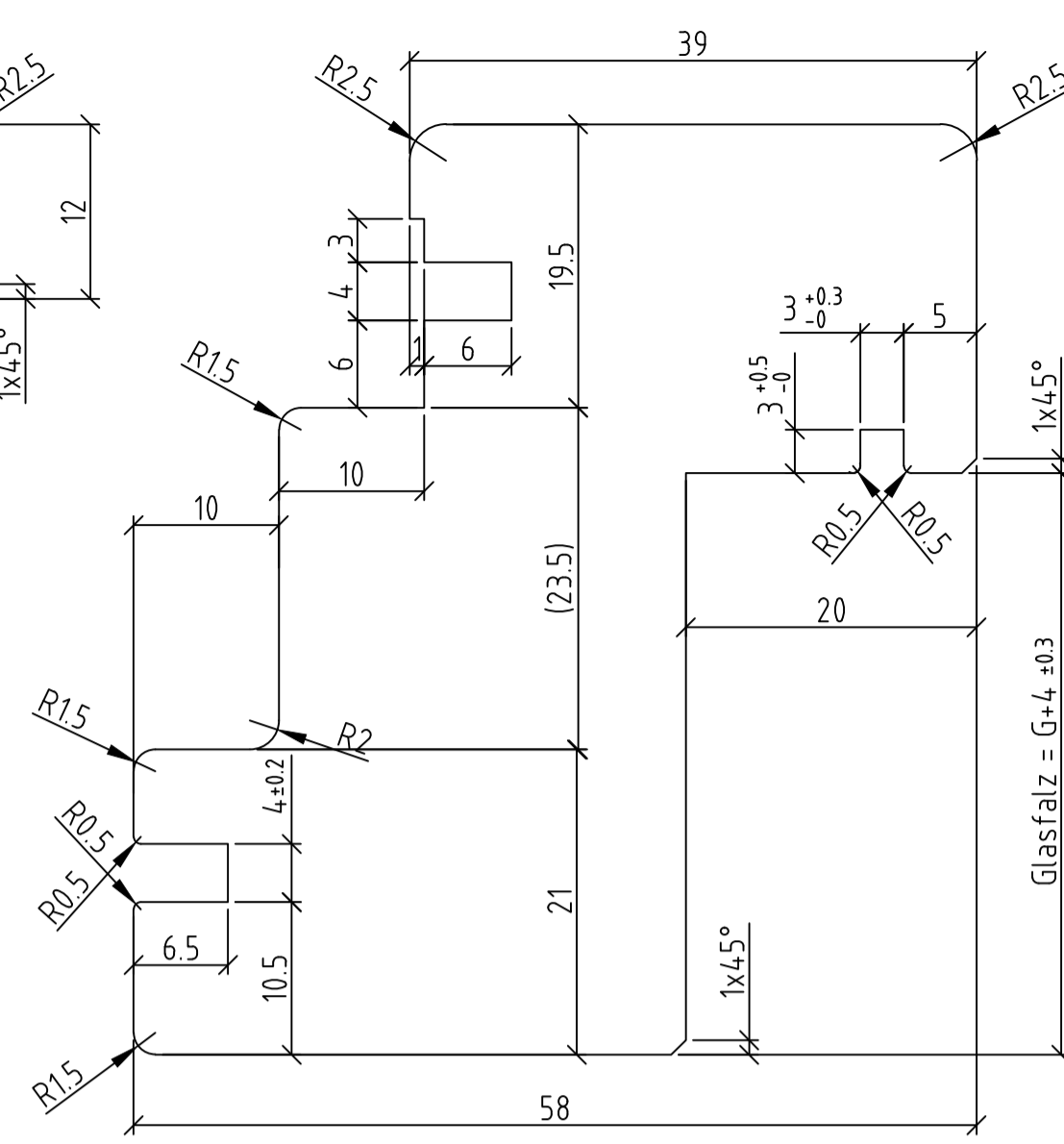

rollstuhl. Schwelle

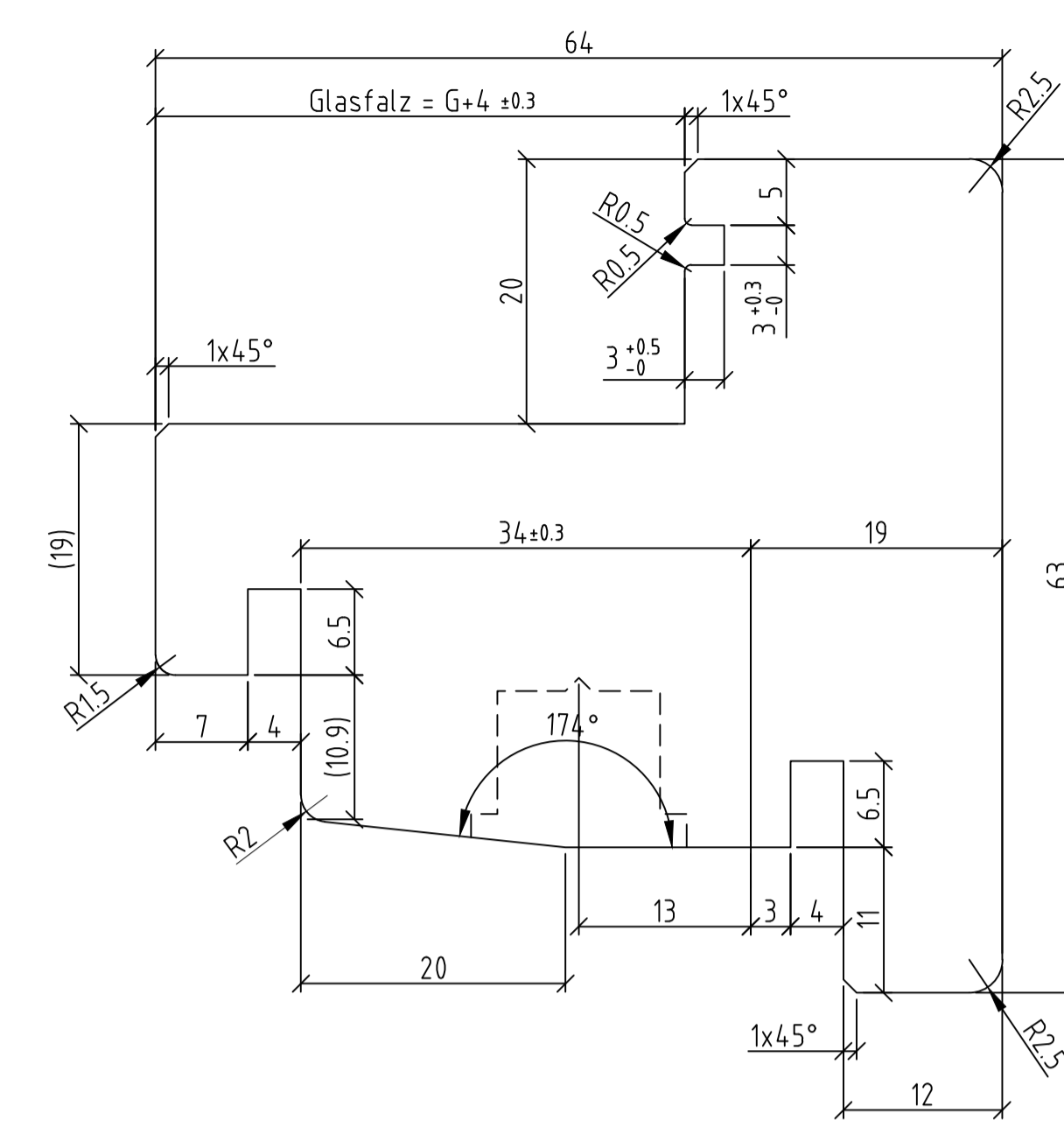

Rahmenfälzung 4-seitig

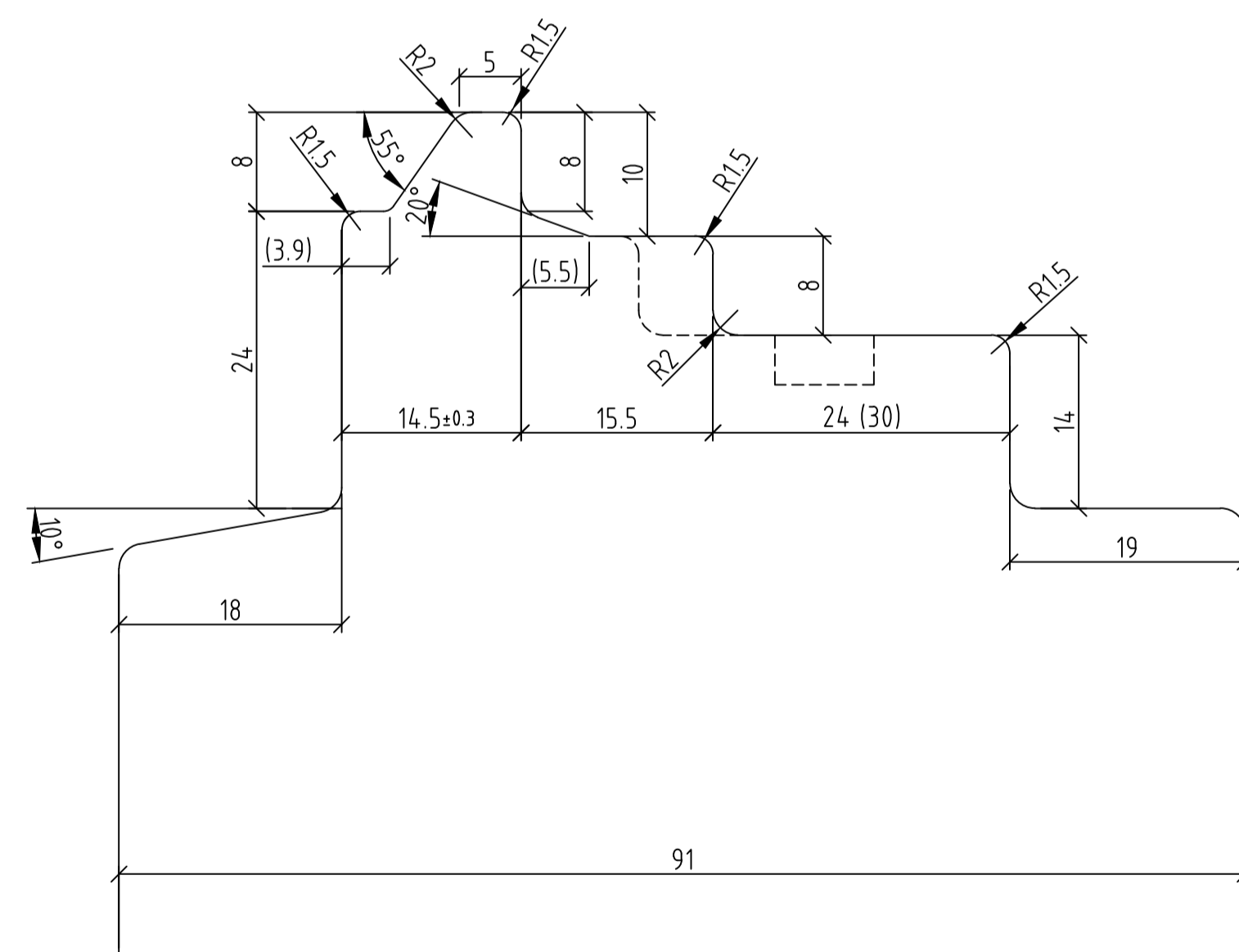

Festverglasung von aussen

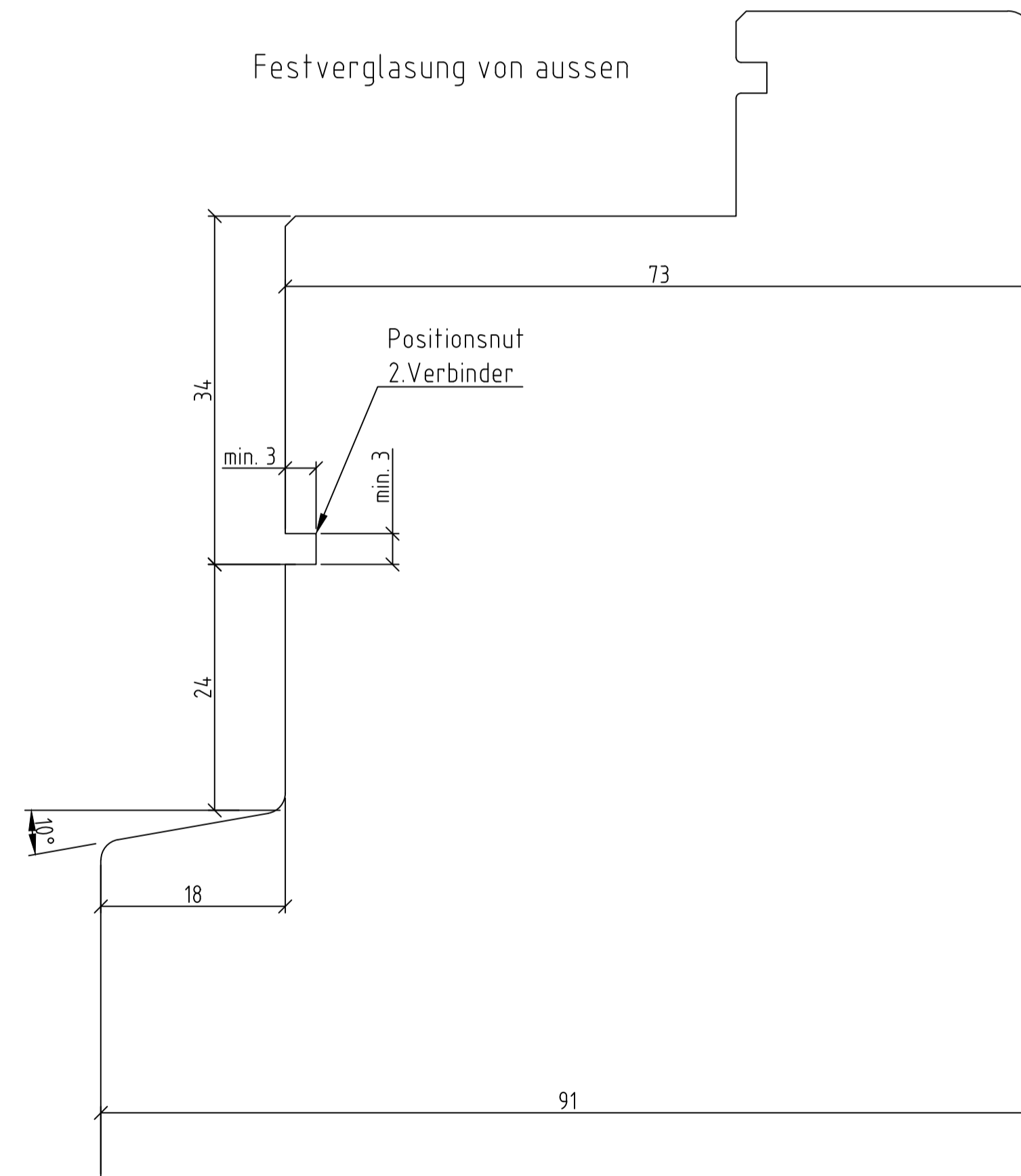

Holzfälzung ewowin			Teil
			Projekt E-0044
Produkt EGR	evowin 82	Ind. Visum	Datum
		Gez. ham	16.04.2024
Ernst Schweizer AG 8908 Hedingen, Schweiz Telefon 044 763 61 11 www.ernstschweizer.ch		Gep. ham	09.12.2024
Geschäftsbereich Holz/Metall		Stat. in Bearbeitung	2:1
Plan-Nr.	14	Format	A1
		Zeichnung/Ind	H158656 -

Rahmenstärke 111 mm, Flügelstärke 84 mm,
Einfachfalz
ausser Metallbündig
Holzrahmen innen flügelbündig

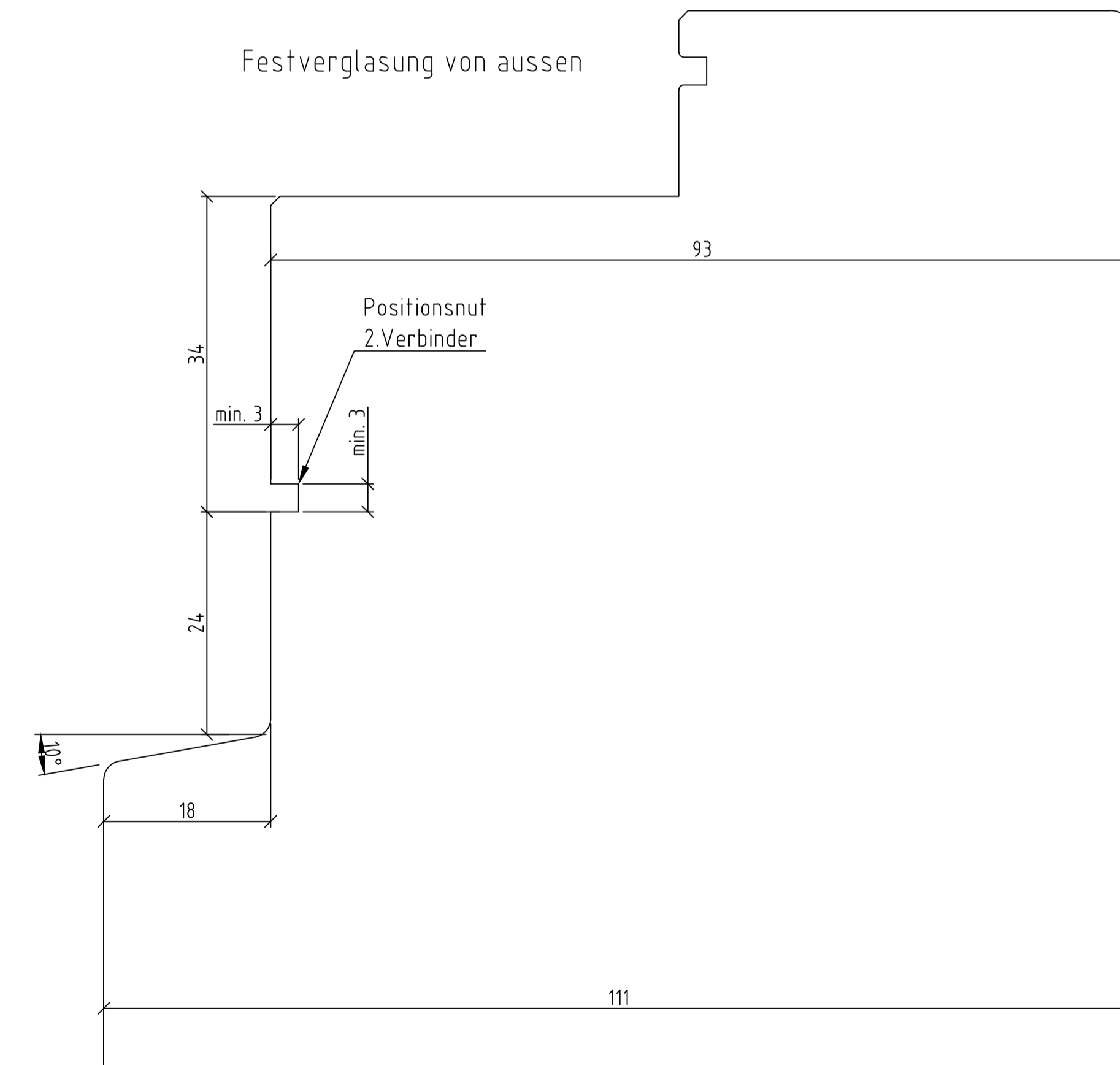
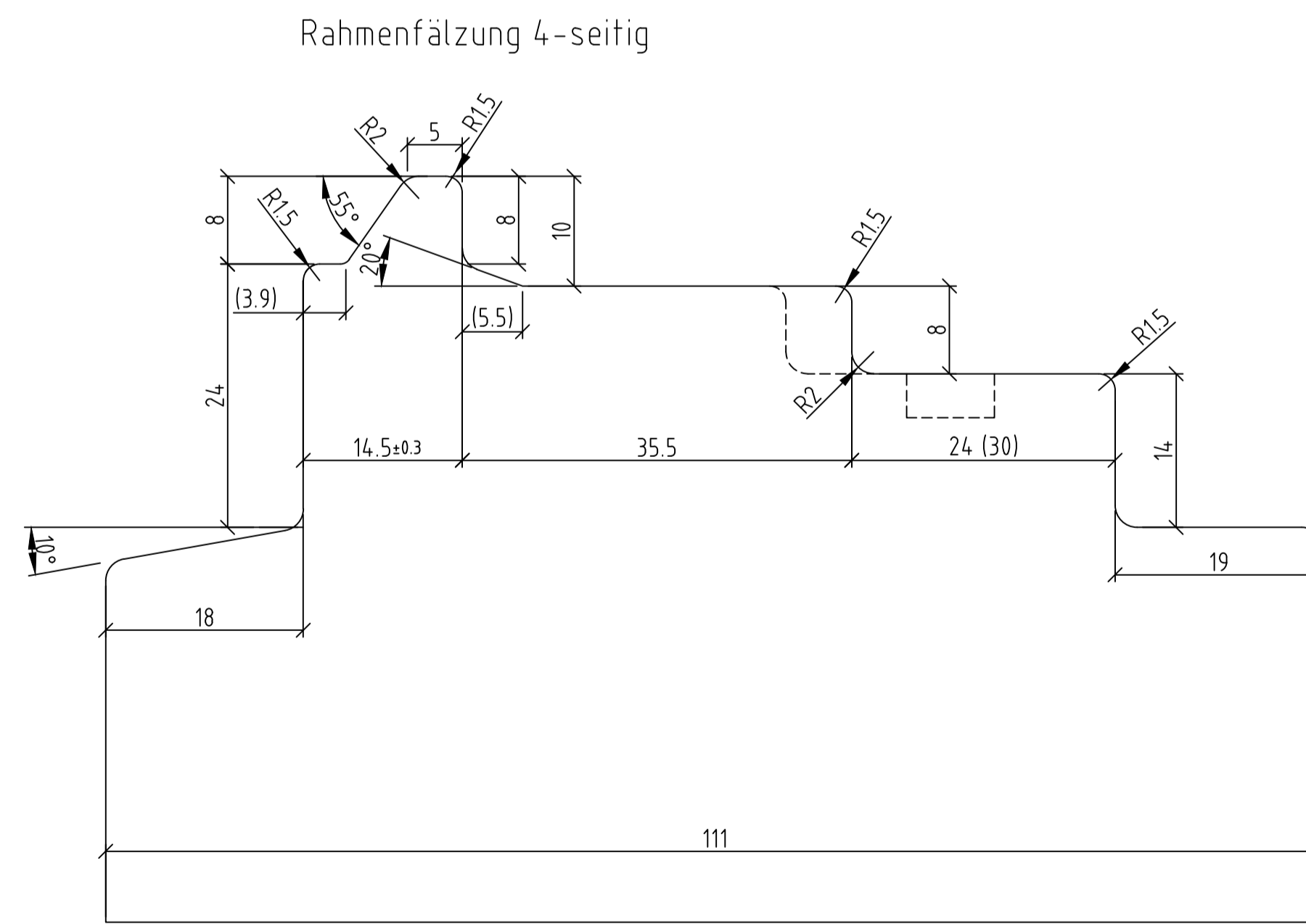
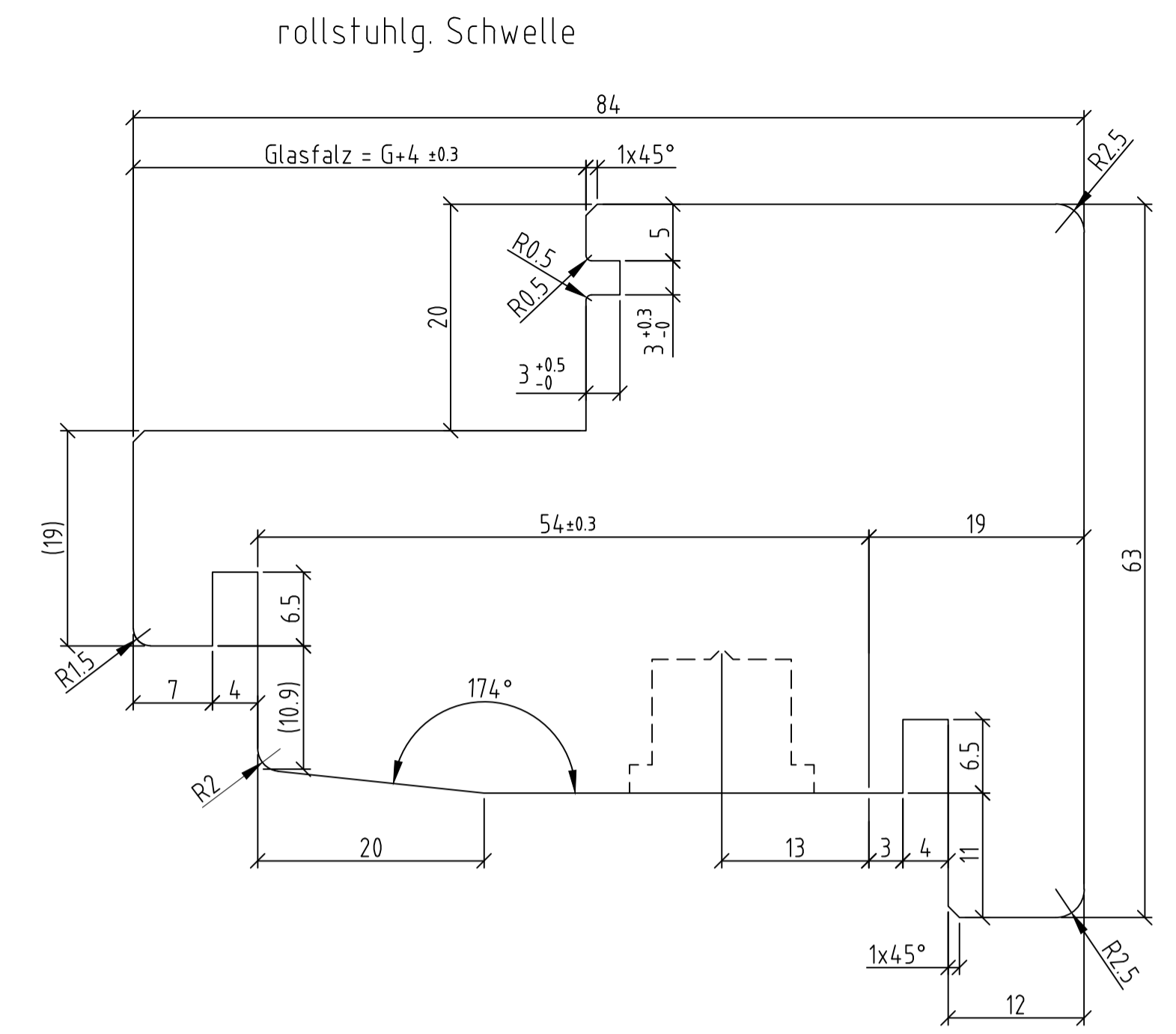
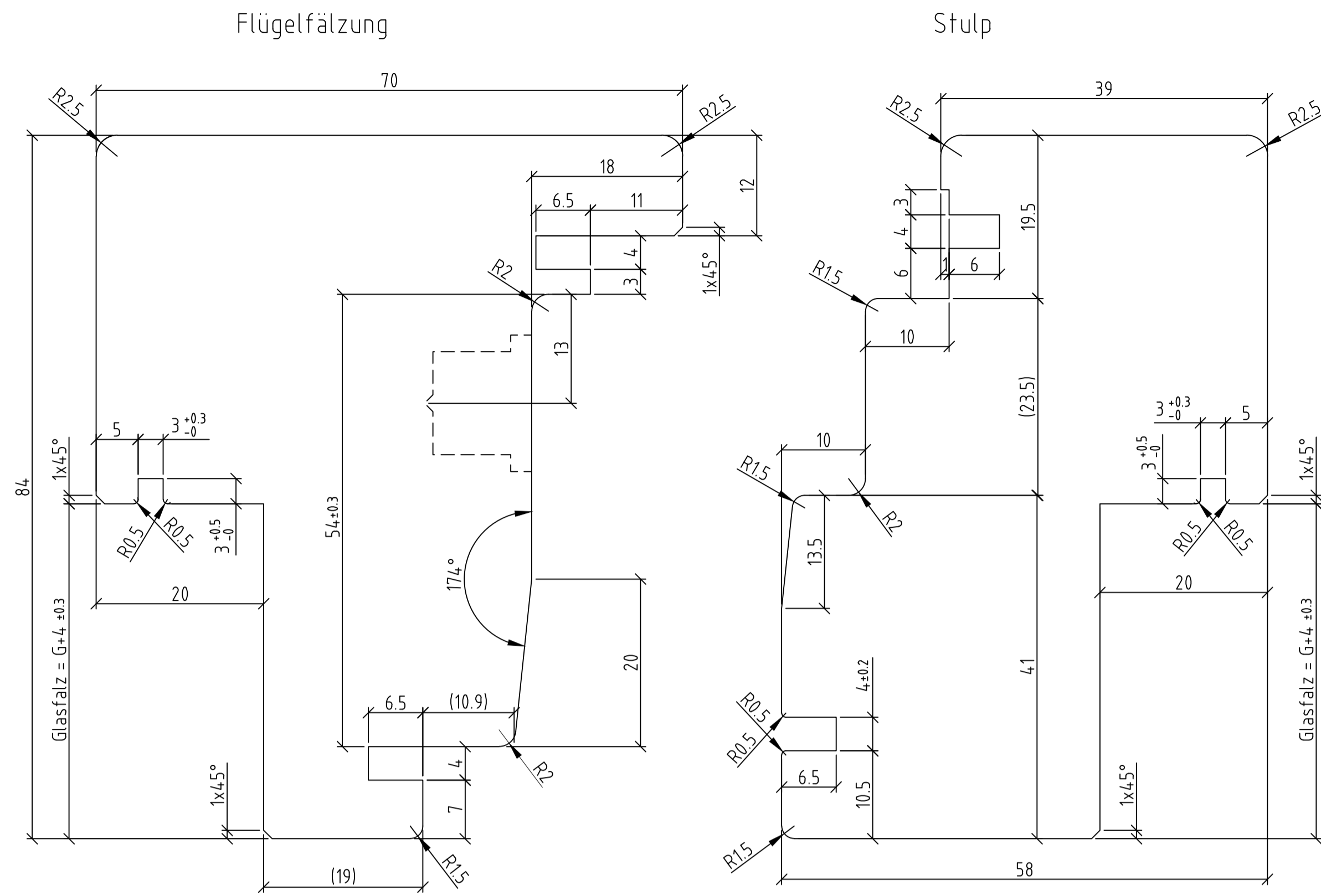
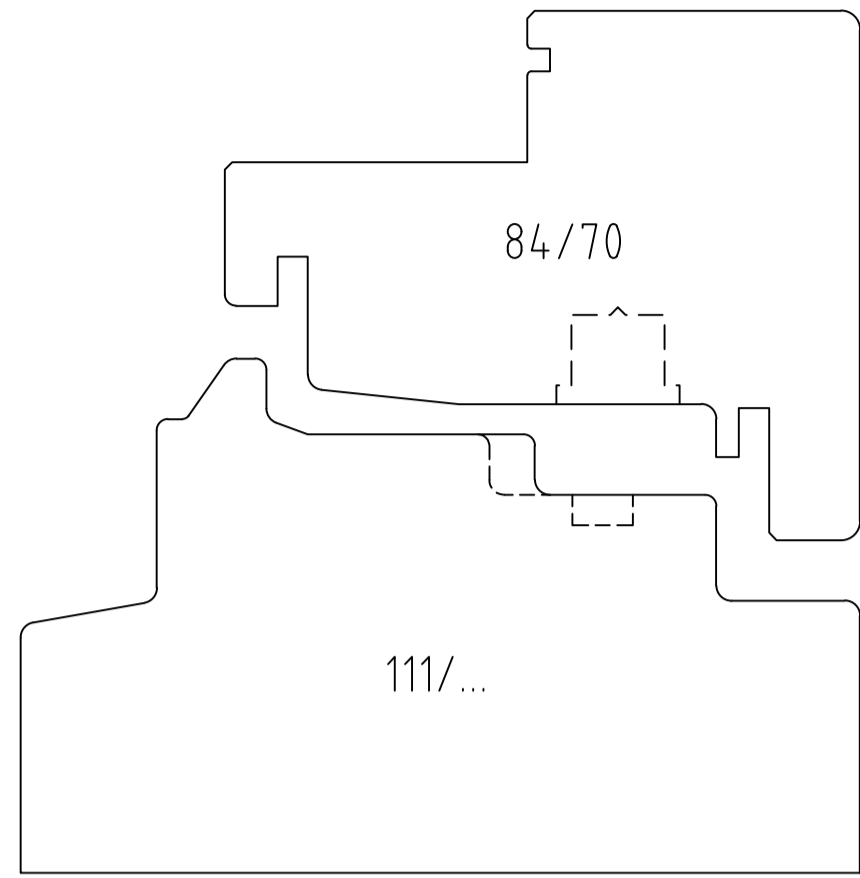

Holzfälzung evowin		Teil	
		Projekt	
		E-0044	
Produkt	evowin	Ind.	Visum
EGR	82	Datum	Änderung
		Gez. ham	16.04.2024
Ernst Schweizer AG		Gep. ham	09.12.2024
8908 Hedingen, Schweiz		Stat. in Bearbeitung	
Telefon 044 763 61 11		Plan-Nr.	Format
www.ernstschweizer.ch		15	A1
Geschäftsbereich Holz/Metall		Zeichnung/Ind	
		H158656	

Rahmenstärke 111 mm, Flügelstärke 84 mm,
 Doppelfalz
 aussen Metallbündig
 Holzrahmen innen flügelbündig

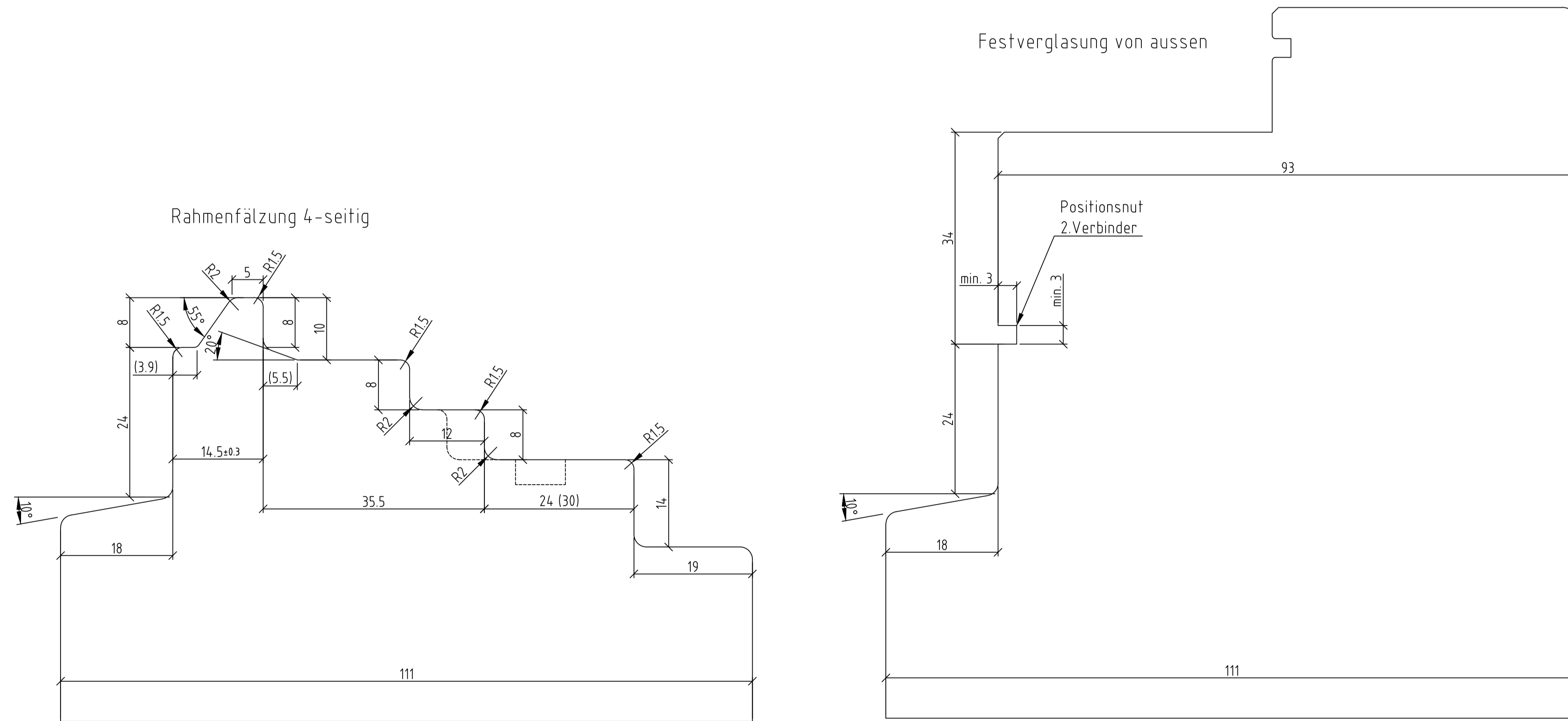
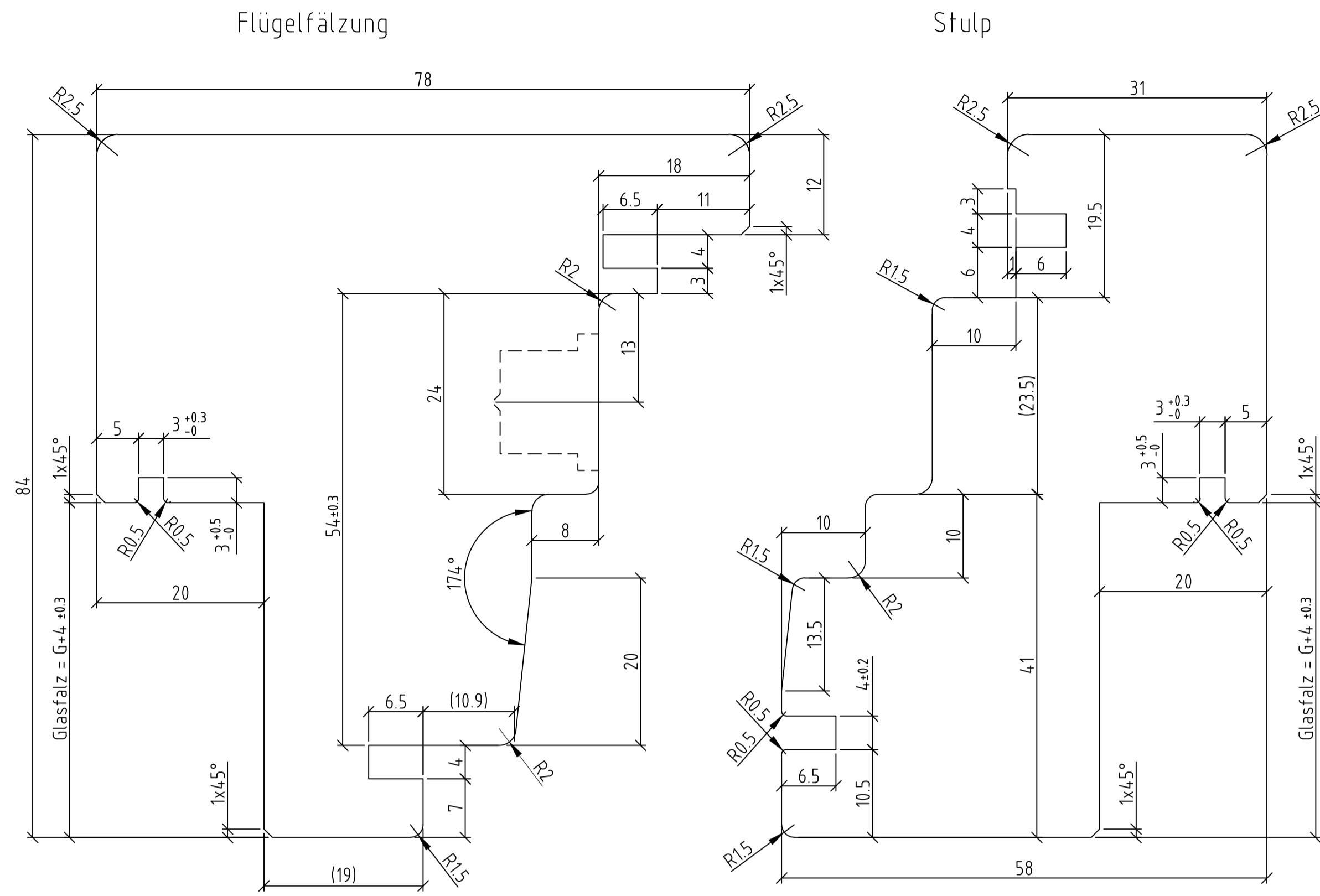
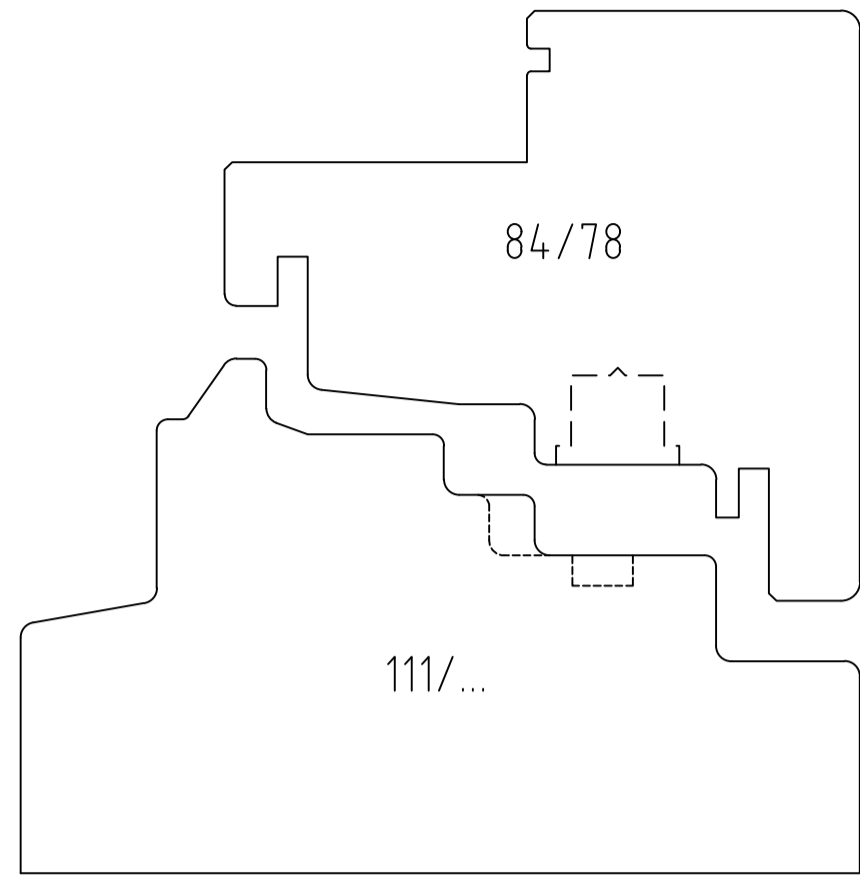

Holzfözung evowin			Teil
			Projekt E-0044
Produkt EGR	evowin 82	Ind. Visum	Datum
		Gez. ham	16.04.2024
Ernst Schweizer AG 8908 Hedingen, Schweiz Telefon 044 763 61 11 www.ernstschweizer.ch		Gep. ham	09.12.2024
Geschäftsbereich Holz/Metall		Stat. in Bearbeitung	2:1
Plan-Nr.	16	Format	A1
		Zeichnung/Ind	H158656 -

Rahmenstärke 84 mm, Flügelstärke 94 mm,
Doppelfalz

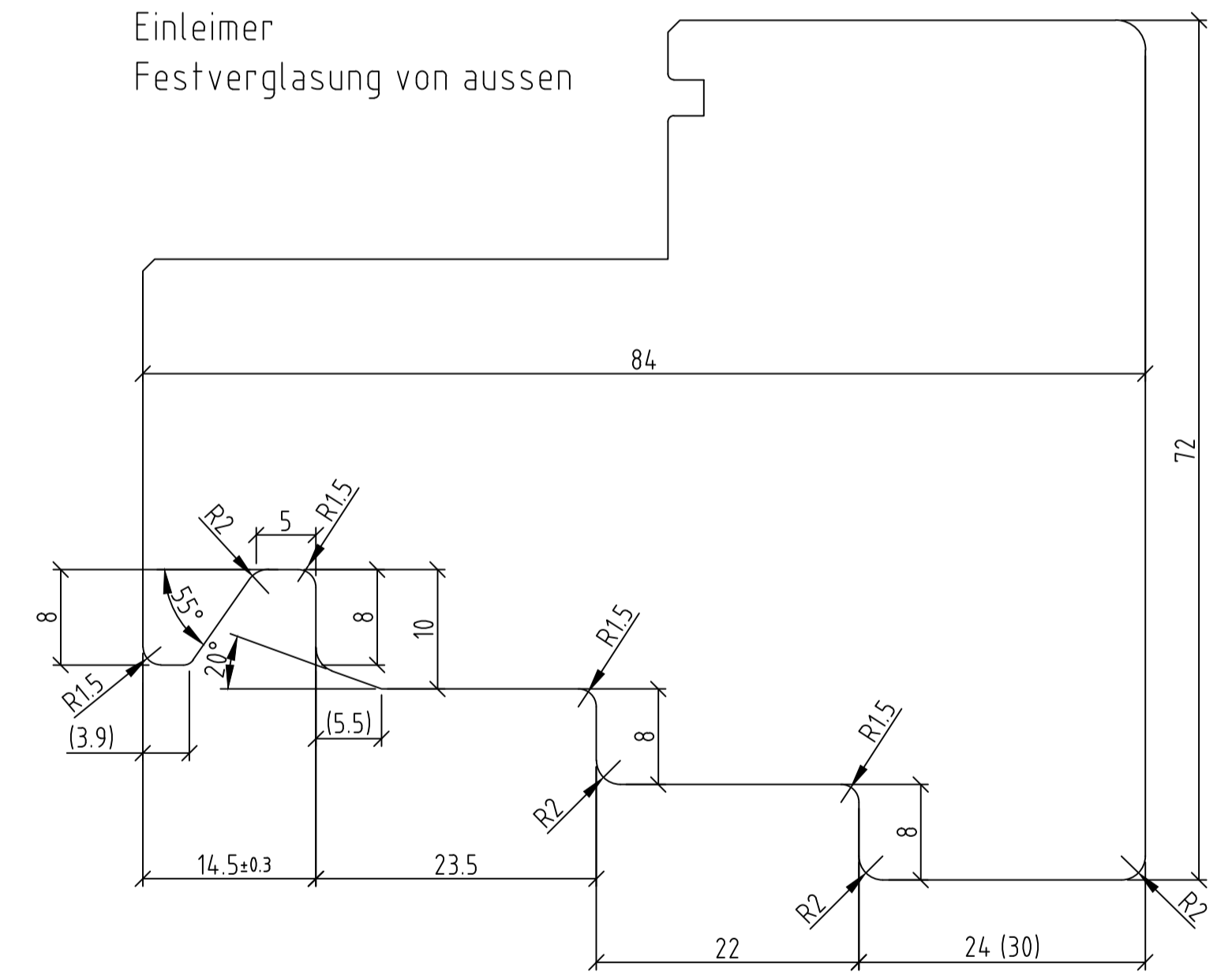
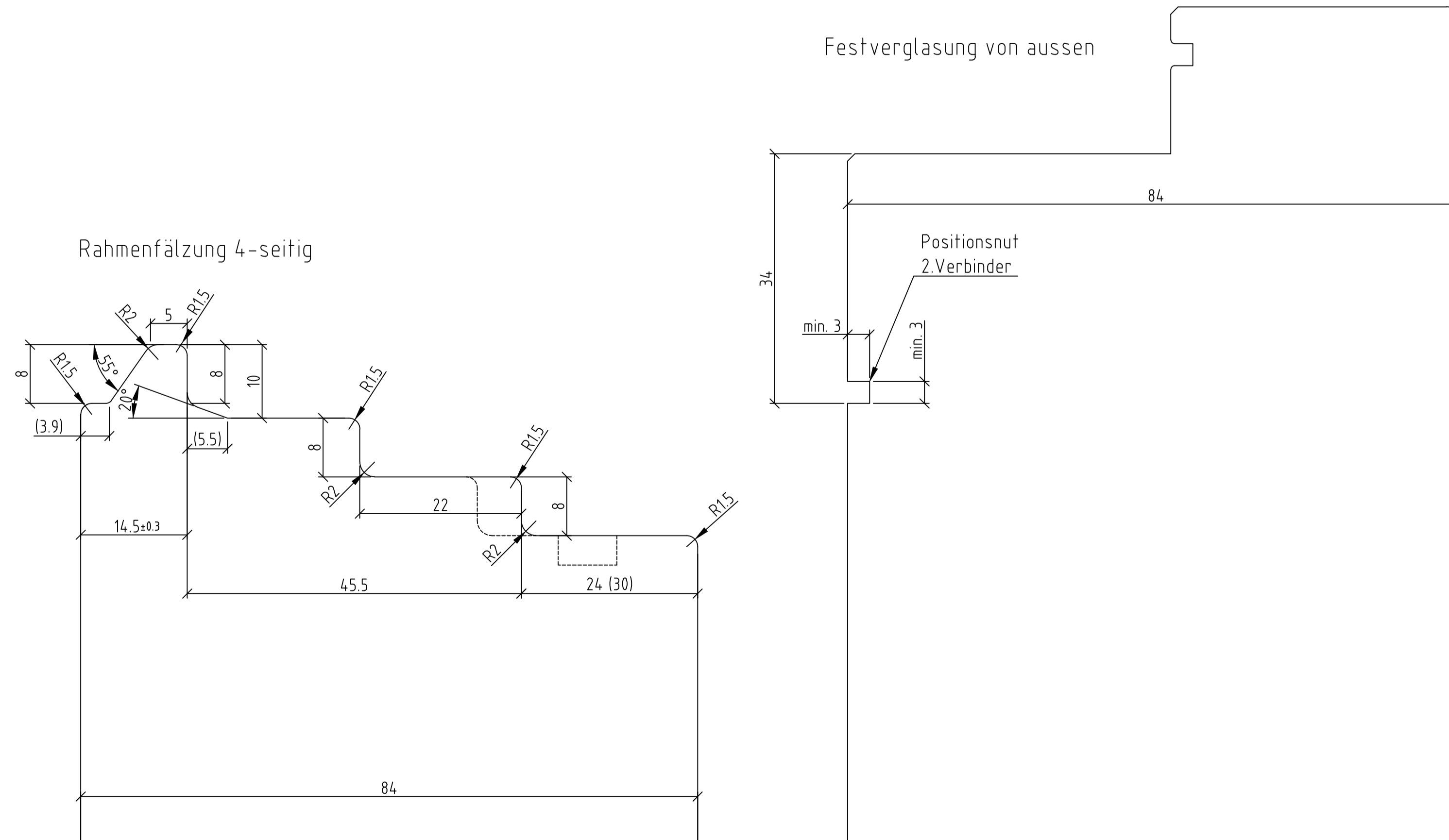
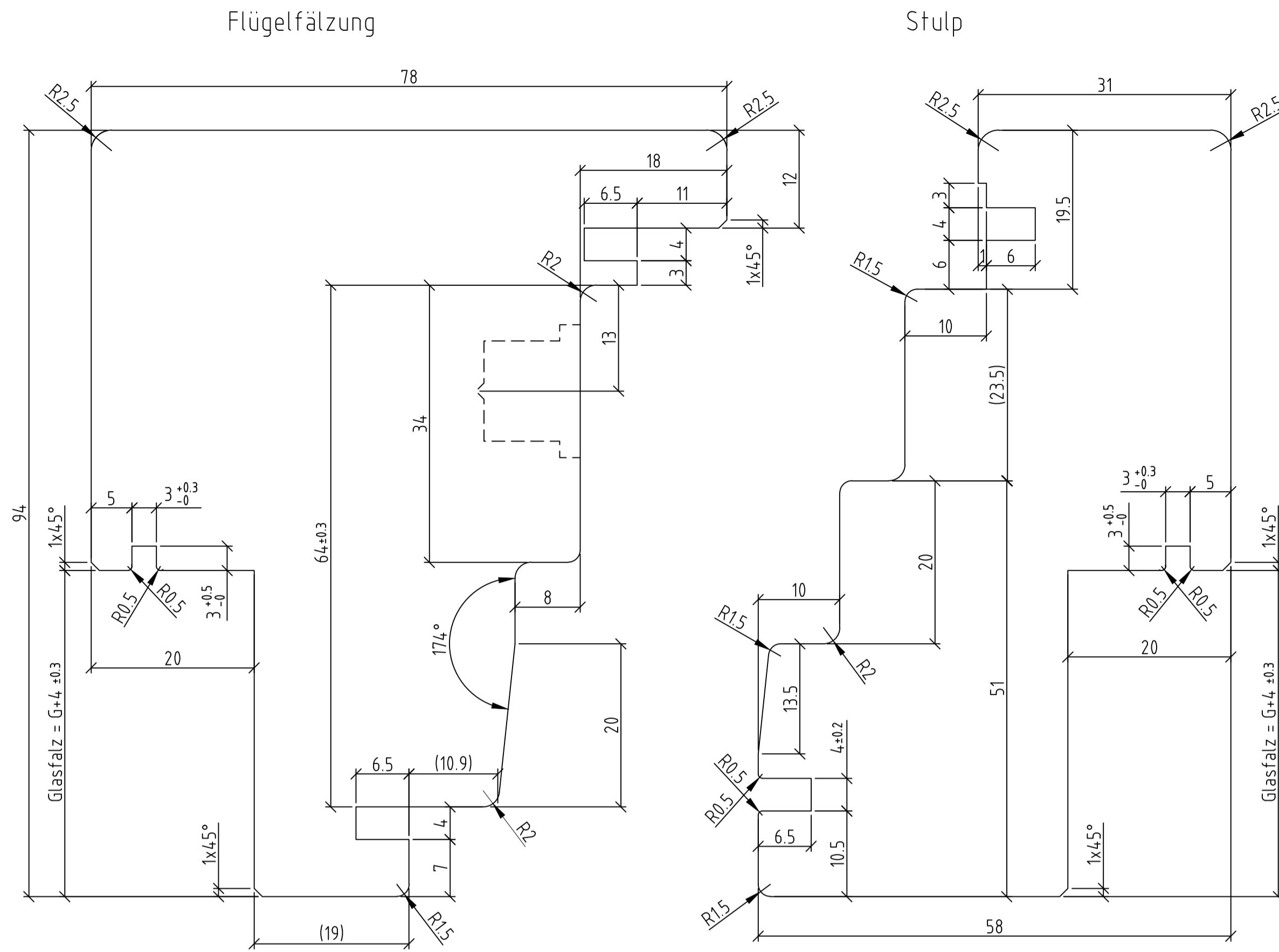
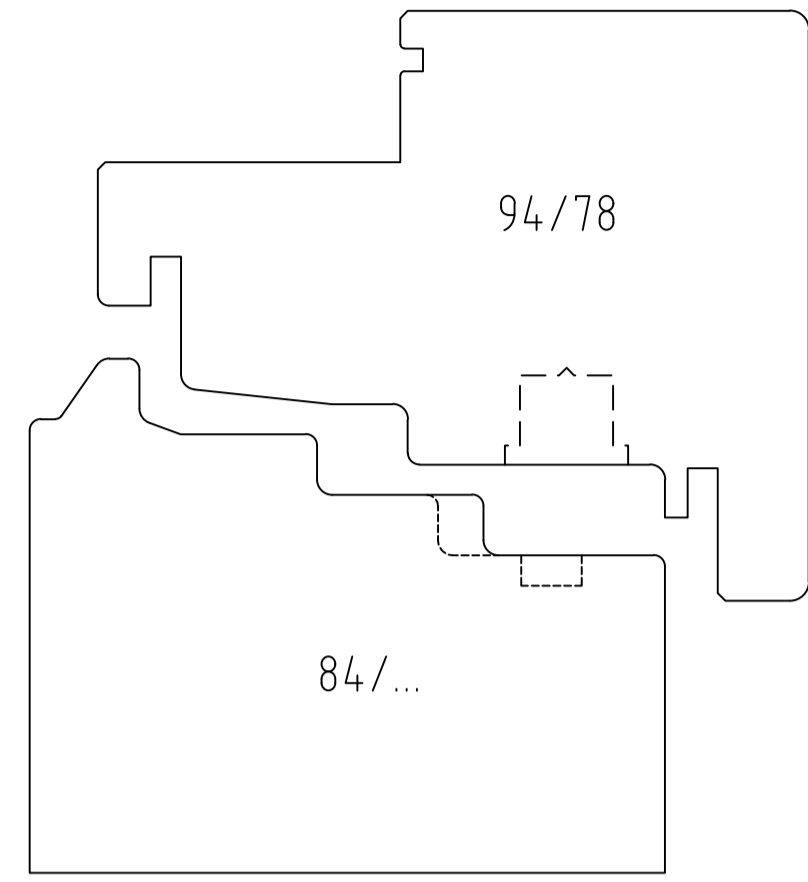

Holzfözung evowin			Teil
			Projekt E-0044
Produkt EGR	evowin 82	Ind. Visum	Datum
		Gez. ham 16.04.2024 Gep. ham 09.12.2024 Stat. in Bearbeitung 2:1	
Ernst Schweizer AG 8908 Hedingen, Schweiz Telefon 044 763 61 11 www.ernstschweizer.ch		Plan-Nr. 17	Format A1
Geschäftsbereich Holz/Metall		Zeichnung/Ind H158656 -	