

# Groupes de boîtes aux lettres et de boîtes à colis

Pour immeubles collectifs, ensembles résidentiels et immeubles commerciaux



# Parfaits dans leur ensemble. Pensés dans les moindres détails.

Les groupes de boîtes aux lettres Schweizer allient de manière unique forme et fonction. Grâce à leur conception modulaire, ils sont disponibles dans d'innombrables variantes. Ils sont fabriqués en Suisse avec une exigence de premier ordre en matière de matériaux et de construction. Qualité, fonctionnalité et durabilité sont ainsi garanties, tout comme des solutions de détail bien pensées pour une utilisation quotidienne. Et parce que nous en sommes convaincus, vous bénéficiez d'une garantie de 10 ans.



## 1 Plaquette nominative facilement interchangeable

- Plaquette nominative interchangeable rapidement et sans outil

## 2 Plaquette réversible «Pas de publicité»

- La plaquette peut à tout moment être retournée sur «neutre»

## 3 Porte du casier de dépôt

- Avec plaquette nominative affleurée
- Revêtement de porte en aluminium

## 4 Grand choix de couleurs

- Disponibles en plus de 50 couleurs standard à haute résistance aux intempéries et en toutes les teintes RAL/NCS/IGP
- Anodisées en incolore ou en couleur

## 5 Volet d'introduction du courrier

- En retrait ou affleuré

## 6 Différents revêtements

- Revêtement simple
- Revêtement profilé

## 7 Porte du casier à lettres

- Retrait facile du courrier grâce à la porte à ouverture horizontale
- Grand casier à lettres et de dépôt selon le standard de la Poste

## 8 Fermeture de sécurité

- Disponible avec cylindre classique ou serrure à combinaison
- Montage facile de tous les cylindres de serrure courants (y compris les systèmes de fermeture électroniques) adaptés au système de serrures de l'immeuble
- Protégée contre les intempéries

# Langage formel clair. Idéal pour l'architecture moderne.

Les boîtes aux lettres Schweizer s'accordent parfaitement avec l'architecture moderne et classique. Le design intemporel mise sur des lignes claires et une esthétique raffinée jusque dans les moindres détails. Ainsi, la plaquette nominative est affleurée et la plaquette «Pas de publicité» réversible. Les boîtes aux lettres sont disponibles en deux tailles standard. Le revêtement, les volets d'introduction et les plaquettes nominatives peuvent en outre être personnalisés.



**M40e** H x l x P (par casier): env. 31 x 42 x 30 cm



**M30e** H x l x P (par casier): env. 31 x 33 x 41 cm



**Revêtement profilé**



**Plaquette nominative affleurée**



**Volet d'introduction standard**



**Volet d'introduction affleuré**

# Flexibles et solides. Les types de montage.

Les boîtes aux lettres Schweizer peuvent être montées facilement sur un mur. Pour économiser de la place ou gagner en espace, on peut aussi prévoir un encastrement complet ou partiel dans un mur ou une construction. Dans tous les cas, le type de montage garantit stabilité et sécurité pendant des décennies.

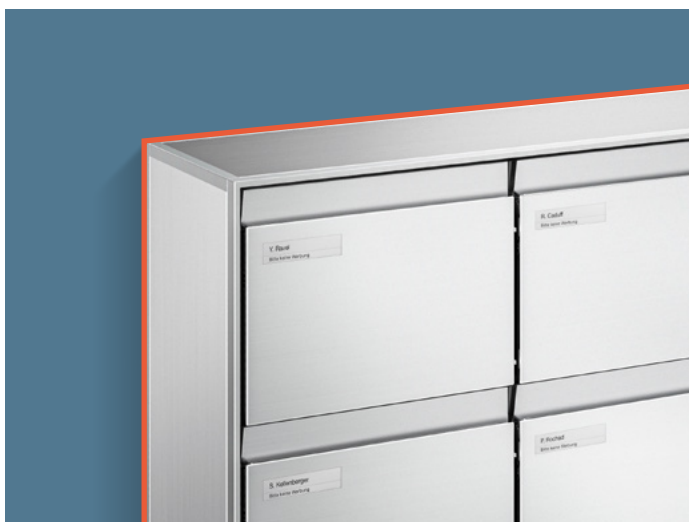

## Montage mural

Simple: fixation au mur



## Encastrement partiel dans le mur

Flexible: profondeur d'encastrement variable

Uniquement avec revêtement profilé

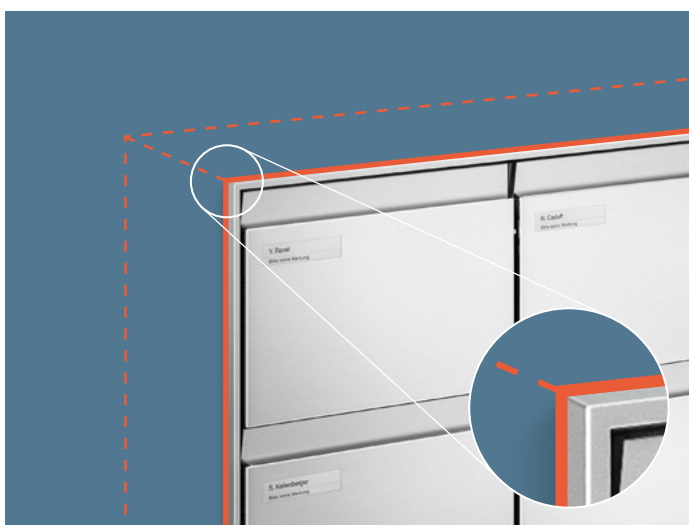

## Encastrement dans le mur

Économise de la place: intégration dans la construction

Uniquement avec revêtement profilé: profilé dépassant de 23 mm

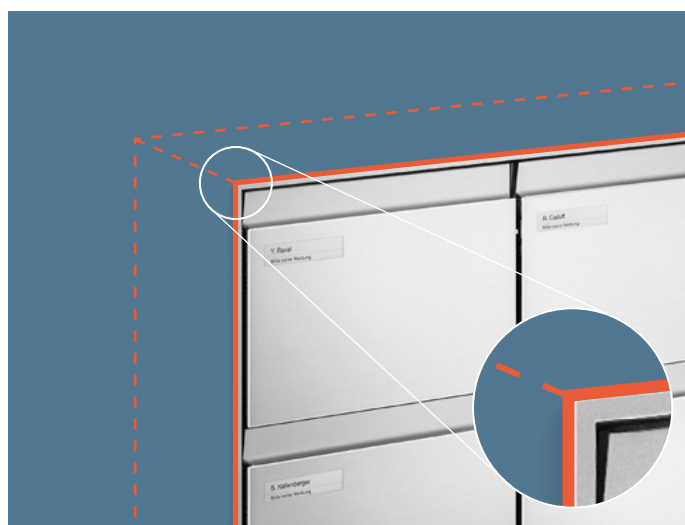

## Encastrement complet dans le mur

Sur un seul plan: montage affleuré

Uniquement avec revêtement profilé

# Légers et élégants. Les supports et leurs variantes.

Trois types de supports sont disponibles pour une installation indépendante des boîtes aux lettres: de la solution discrète à l'élément de design affirmé. La boîte aux lettres s'adapte ainsi à l'architecture de votre bâtiment.



**Support U**



**Support S**



**Support F**

# Solutions solides. Les ancrages au sol.

Différentes variantes d'ancrage au sol sont disponibles pour le montage des supports. Selon vos préférences et le type de fondation, le support peut être directement bétonné ou maçonné. Il peut également être vissé sur le sol fini ou dans un sol pour un montage sous-niveau.

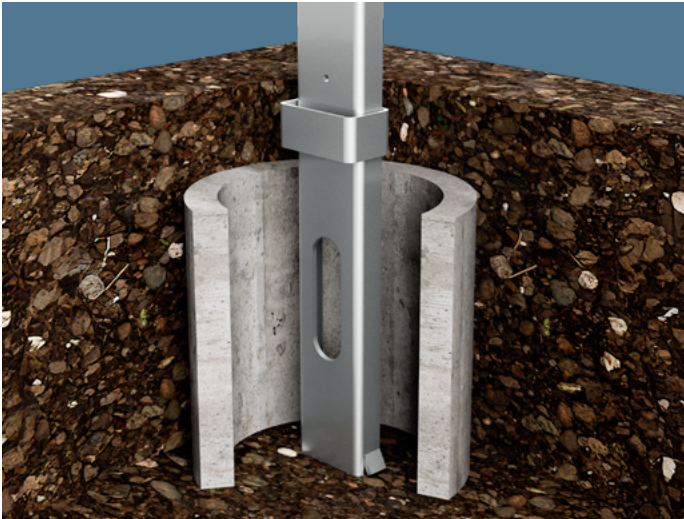

## Type BVE

Toutes configurations de supports, hauteur de module 1 à 4  
Directement bétonné ou maçonné

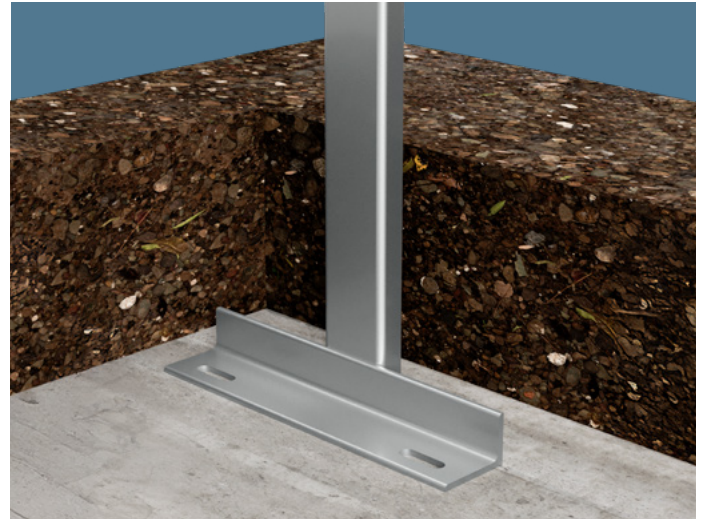

## Type BVU-N

Toutes configurations de supports, hauteur de module 1 à 4  
Vissé dans le sol pour un montage sous-niveau

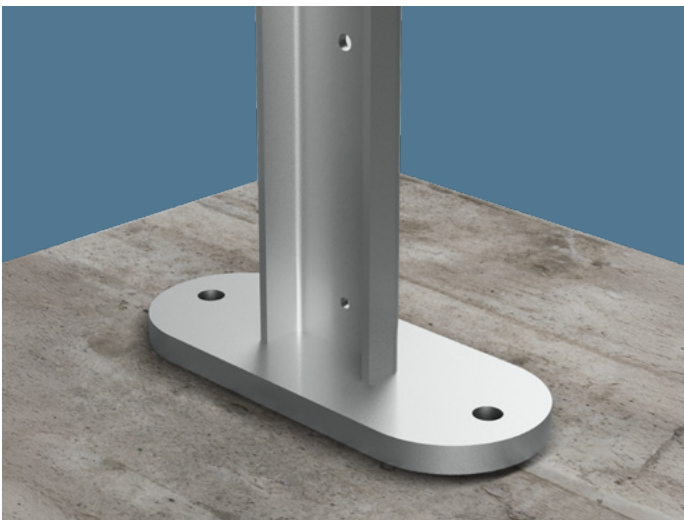

## Type BVP

Toutes configurations de supports, hauteur de module 1 à 4  
Vissé sur le sol fini

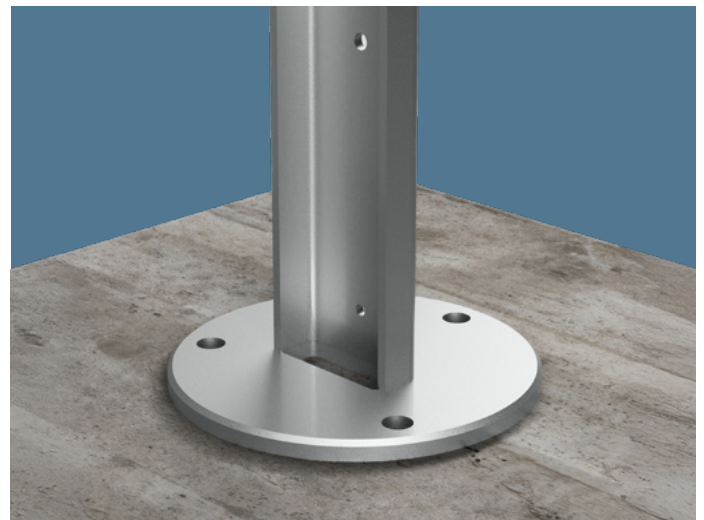

## Type BVP-R150

Toutes configurations de supports, hauteur de module 1 à 2  
Vissé sur le sol fini

# Elégantes et structurées. Les sonneries.

Les sonneries Schweizer sont configurées pour s'intégrer parfaitement à la structure de chaque bâtiment: horizontales ou verticales, étroites ou larges. Leur design correspond à l'élégance intemporelle des groupes de boîtes aux lettres. Des accessoires, tels que des haut-parleurs, caméras, lecteurs de badges ainsi que détecteurs de mouvement et bien plus encore sont intégrés de manière discrète et esthétique.



**Intégration dans la hauteur  
d'un casier**



**Intégration dans la hauteur  
de deux casiers**



**Intégration dans la hauteur  
de trois casiers**



**Bandeau de sonnerie vertical**



**Bandeau de sonnerie horizontal**

# Diverses et pratiques. Les options.



**Porte profilée avec module d'inscription**



**Volet d'introduction avec thermolaquage en noir ou en couleur**



**Porte profilée**



**Gouttière antipluie**  
Uniquement avec revêtement profilé



**Auvent**  
Uniquement avec revêtement profilé

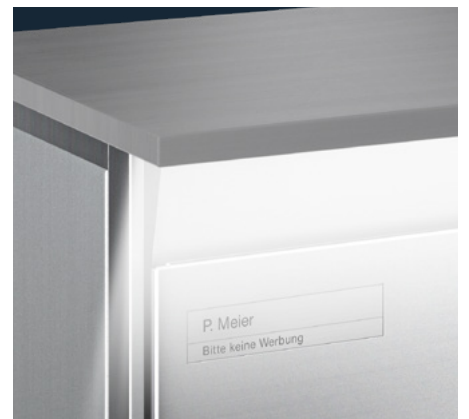

**Module d'éclairage**  
Uniquement avec revêtement profilé



**Casier de distribution**

Sans casier de dépôt, pour hôpitaux, homes et immeubles commerciaux



**MAXL**

Avec protection contre le vol de courrier, pour communes et entreprises



**Casier commercial**

Porte verrouillable, sans fond intermédiaire



**Casier de dépôt**

Volet d'introduction bloqué



**Faux casier**

Volet d'introduction et porte bloqués



**Cylindre Burg**



**Cylindre fourni par le client**

Compatible avec les systèmes de fermeture Kaba, KESO, SEA, EVVA, IKON



**Serrure à combinaison**

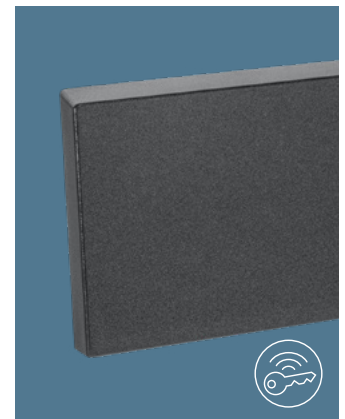

**Système de fermeture électronique**

# La boîte à colis Schweizer.

## Recevez vos colis en votre absence.

Les boîtes à colis Schweizer permettent de recevoir et d'envoyer des colis 24 h/24, de manière pratique et sécurisée. Plus besoin de se déplacer jusqu'à la poste, ni d'attendre une deuxième livraison.



### 1 Terminal d'information

Un écran tactile en verre de sécurité, facile à utiliser, permet de sélectionner les destinataires et la taille du casier à colis. L'ouverture du casier s'effectue aussi via cet écran (en option pour les portes des casiers à lettres).

### 2 Casier à colis

Six tailles différentes sont disponibles. Le casier à colis est de nouveau disponible dès que son contenu a été retiré.

### 3 Boîte aux lettres

Le design de la boîte à colis est assorti à celui de la boîte aux lettres, ce qui permet de nombreuses combinaisons.

### 4 Interface API

L'interface API permet une connexion à des systèmes tiers.

## Recevoir et envoyer des colis

L'utilisation de la boîte à colis est extrêmement simple. À la réception d'un colis, les destinataires sont avertis par e-mail. L'envoi d'un colis est également des plus faciles. Grâce à la fonction pick@home, le service de livraison est averti et le colis est récupéré.



### 1. Livraison

La boîte à colis reçoit les colis même si personne n'est là. Et les conserve en toute sécurité.



### 2. Notification

Les destinataires sont informés de la livraison par e-mail.



### 3. Déclenchement

La saisie d'un code PIN sur le terminal d'information permet d'ouvrir le casier à colis.



### 4. Réception

Le colis est disponible tout de suite. Plus besoin de déplacement à la poste ni de deuxième livraison.

## Les trois variantes de produit

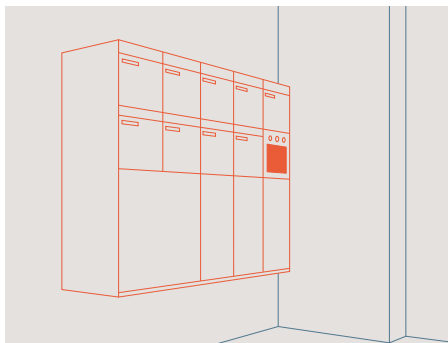

### Boîte-à-colisPlus: tout en un

La Boîte-à-colisPlus combine un groupe de boîtes aux lettres avec des casiers à colis. Le nombre et la taille des casiers sont laissés au libre choix. Le terminal d'information intégré, avec écran tactile, sert à commander la boîte à colis. Une sonnerie avec système de vidéo et d'interphone peut être ajoutée en option.

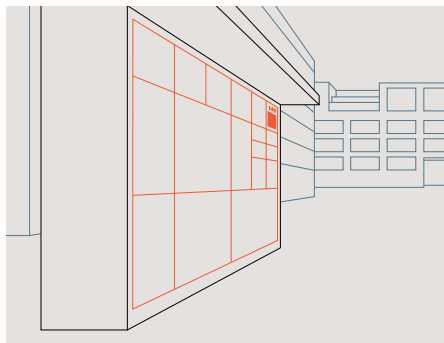

### Boîte-à-colisCentro: l'installation centrale

Pour plusieurs bâtiments avec des groupes de boîtes aux lettres existants, la Boîte-à-colisCentro se trouve à un endroit central. Elle comprend plusieurs casiers à colis et le terminal d'information avec écran tactile pour recevoir et envoyer des colis.

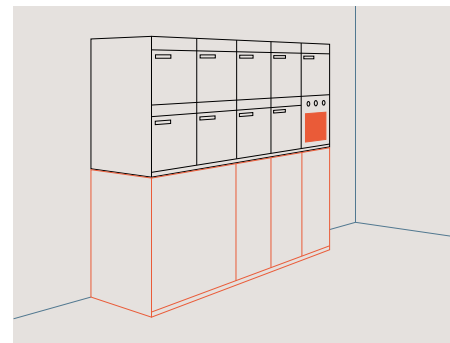

### Boîte-à-colisReno: pour un montage ultérieur

Les groupes de boîtes aux lettres existants peuvent être complétés par une Boîte-à-colisReno. Le terminal d'information et les casiers à colis sont ajoutés à l'installation existante. Cette solution est un investissement rentable lors de rénovations et améliore le confort des résidents.

## Le système modulaire pour boîtes aux lettres, casiers à colis et terminal d'information

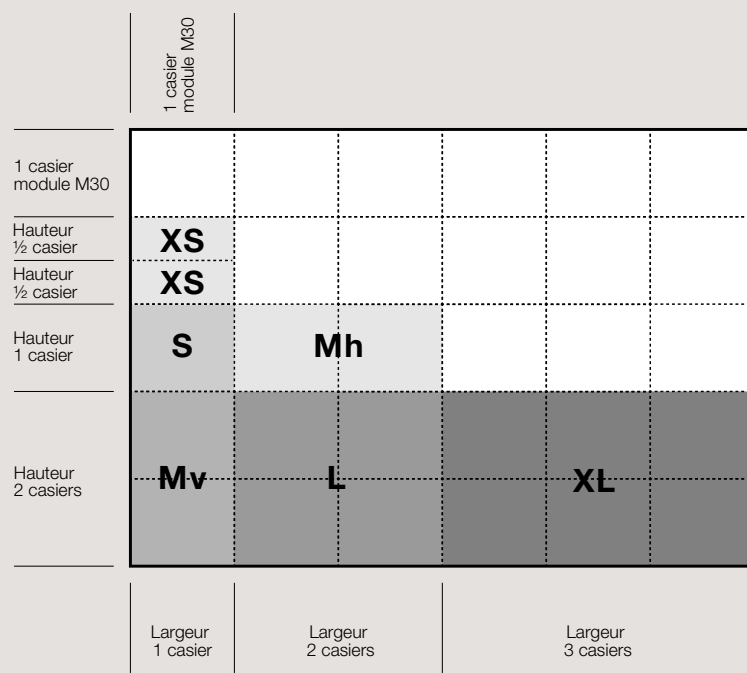

#### Disposition du terminal d'information et des casiers à colis

- Structure modulaire dans la trame de la variante de boîte aux lettres M30e
- Tailles de l'installation: jusqu'à 5 casiers en hauteur et 9 en largeur
- Possibilité d'accoler plusieurs groupes de boîtes à colis
- Disposition individuelle des casiers à colis
- Casiers à colis en six tailles (XS, S, Mv, Mh, L et XL)
- Données CAD mises à disposition sur demande
- Terminal d'information intégré dans 1 casier (le terminal SIA 500 nécessite 2 casiers)

#### Dimensions maximales des colis

Boîte à colis XS	22 × 9 × 35 cm
Boîte à colis S	22 × 24 × 35 cm
Boîte à colis Mv	22 × 54 × 35 cm
Boîte à colis Mh	54 × 24 × 35 cm
Boîte à colis L	52 × 54 × 35 cm
Boîte à colis XL	83 × 54 × 35 cm

## Bien pensée: la technique de communication conviviale

Le terminal d'information est le centre de communication de la boîte à colis. Grâce à la saisie d'un code PIN, de nombreuses fonctions peuvent être facilement utilisées ou modifiées.

Le terminal permet d'ouvrir la porte d'entrée ou de sonner, et la fonction de recherche pratique permet de trouver les noms des résidents. La transmission audio et vidéo vers le système d'interphonie vidéo intérieur est également contrôlée par le terminal.

Le portail web MySchweizer permet à la gérance de mettre à jour les données des résidents et de réinitialiser rapidement les codes PIN. Il offre également la gestion complète des boîtes à colis, des appartements et des changements de locataires.

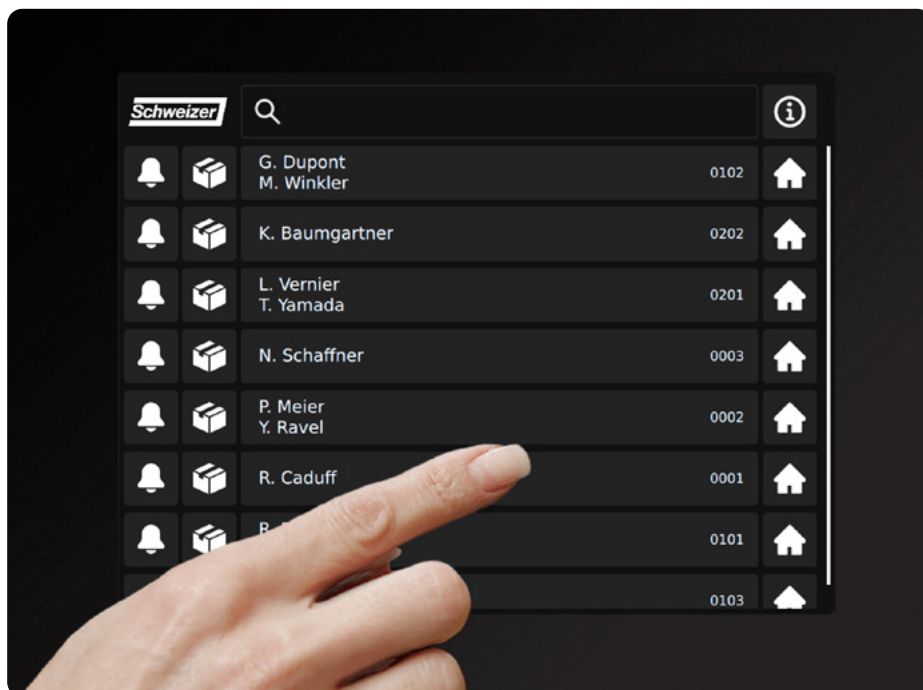

### Terminal d'information standard

Terminal complètement encastré dans un casier



### Terminal d'information SIA 500

Le terminal d'information incliné vers l'arrière est intégré dans deux casiers superposés

## Accessibles à tous: hauteurs d'installation idéales

### Hauteur d'installation – terminal standard

Pour garantir une utilisation optimale, le bord inférieur de la zone d'affichage doit être placé à 1,01 m au-dessus du sol fini. Cela assure une bonne lisibilité et une utilisation confortable pour tous.

#### Exemple à droite

L'installation fait cinq modules de haut. Il est recommandé de faire un essai avec un socle de 10 cm de haut. Autre solution: un montage mural à environ 10 cm au-dessus du sol fini. Dans ces deux cas, il est conseillé de placer le terminal d'information dans la deuxième rangée de modules en partant du haut.

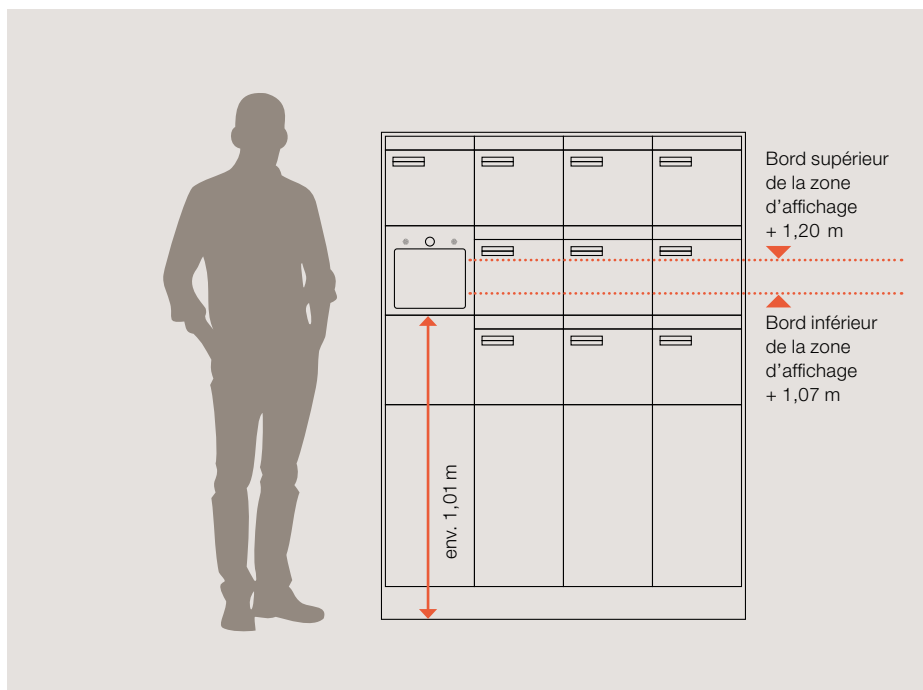

### Hauteur d'installation – terminal SIA 500

Le terminal d'information SIA 500 est facile à utiliser et sans barrières. Pour être aisément accessibles, les éléments de commande doivent être placés à une hauteur comprise entre 0,80 et 1,10 m au-dessus du sol.

Pour une utilisation principalement en fauteuil roulant, une hauteur de 0,70 à 0,80 m est recommandée.

#### Exemple à droite

L'installation dispose d'un socle de 10 cm de haut. Nous recommandons de placer le terminal d'information SIA 500 dans la troisième rangée de modules afin d'obtenir la hauteur minimale d'env. 0,80 m pour tous les utilisateurs.

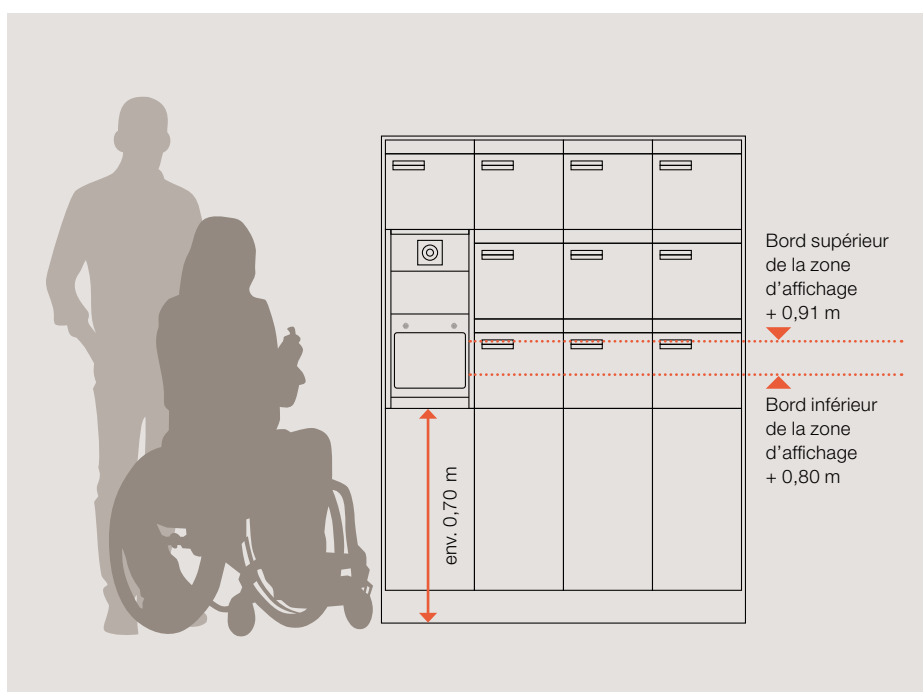

## Boutique en ligne

Configuration individuelle et commande directe



Dans notre boutique en ligne, vous pouvez configurer les groupes de boîtes aux lettres et boîtes à colis selon vos besoins et vos idées. En quelques clics, le configurateur génère une représentation en 3D avec tous les détails. Le prix calculé s'affiche immédiatement. En plus, vous pouvez commander directement en ligne le modèle que vous souhaitez. Les données de planification sont disponibles dans divers formats de fichiers.



[shop.ernstschweizer.ch/fr](https://shop.ernstschweizer.ch/fr)

## Portail web MySchweizer

La solution moderne pour une gestion efficace

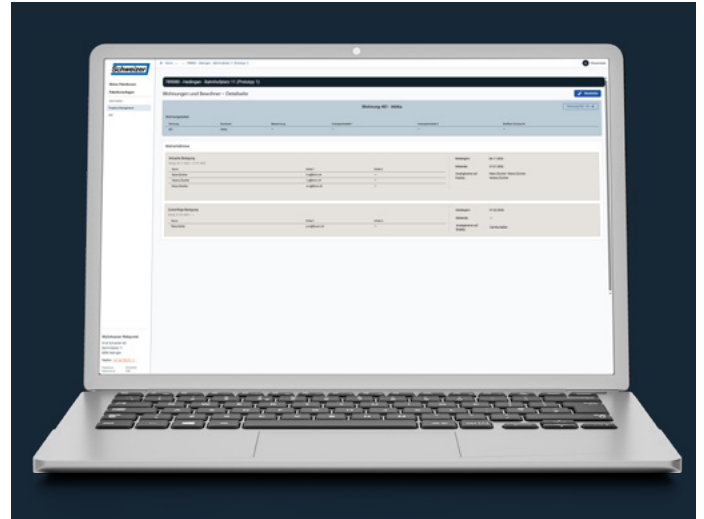

Le portail web MySchweizer permet une gestion simple et efficace des données des résidents. Il suffit de quelques clics pour saisir, mettre à jour ou planifier des informations. L'utilisation du portail web MySchweizer pour les gérances est très intuitive et simple. Il permet notamment d'éditer l'objet des e-mails et de gérer très facilement les PIN administrateur et résident. Des fonctionnalités de service telles que les mises à jour de sécurité régulières, des fonctions de base toujours actualisées et une organisation de service décentralisée garantissent un fonctionnement fiable.



[www.ernstschweizer.ch/fr](https://www.ernstschweizer.ch/fr)

## Personnalisée et très variée. La palette de couleurs.

Les groupes de boîtes aux lettres et boîtes à colis Schweizer sont disponibles en plus de 50 couleurs standard à haute résistance aux intempéries et, en option, en toute couleur RAL/NCS/IGP. Un thermolaquage personnalisé selon un échantillon de couleur est également possible.



# Cotations: habillage angulaire

## Hauteur de l'installation en fonction du nombre de casiers et de la hauteur de montage recommandée

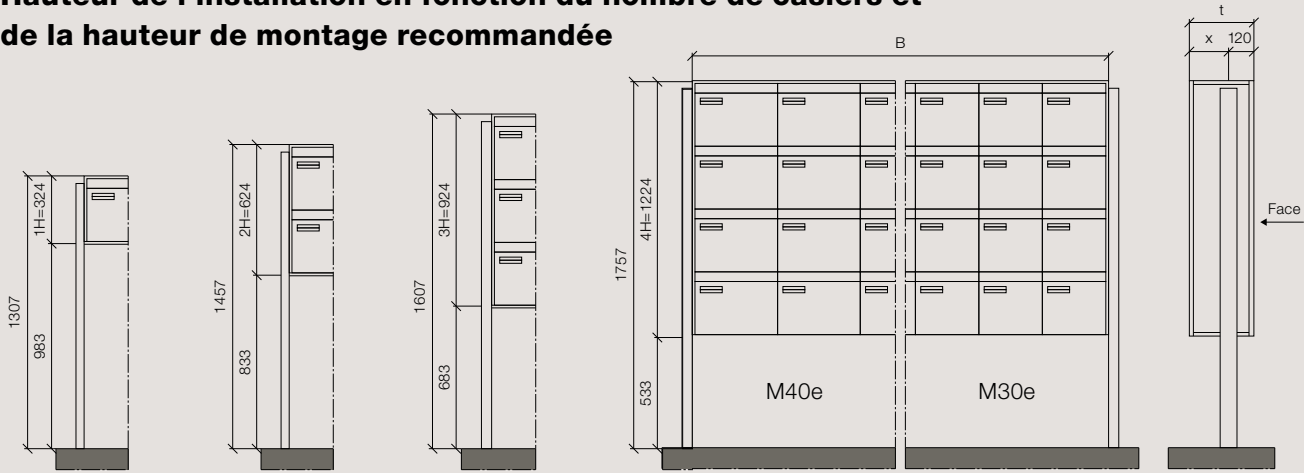

### Largeur de boîte aux lettres l en fonction du nombre de casiers

Nombre	l	Nombre	l	Nombre	l	Nombre	l
<b>M40e</b>	1 casier	417	5 casiers	1989	<b>M30e</b>	1 casier	327
	2 casiers	810	6 casiers	2382		2 casiers	630
	3 casiers	1203	7 casiers	2775		3 casiers	933
	4 casiers	1596				4 casiers	1236
						5 casiers	1539
						6 casiers	1842
						7 casiers	2145
						8 casiers	2448
						9 casiers	2751

### Montage sur supports

	x	p
<b>M40e</b>	187,5	307,5
<b>M30e</b>	294,5	414,5

## Types de montage et de pose

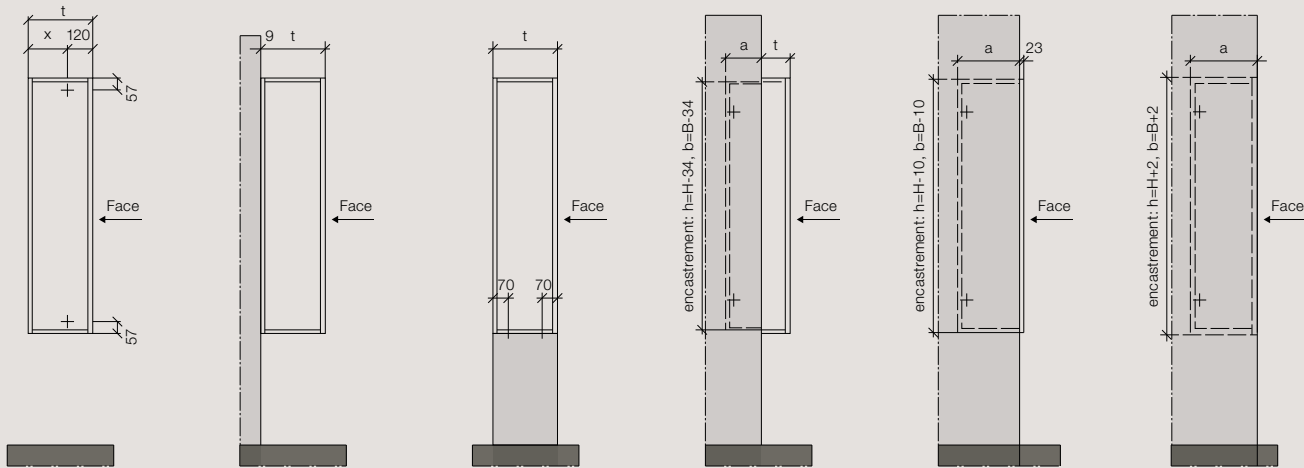

### Encastrement dans une construction

	x	p
<b>M40e</b>	187,5	307,5
<b>M30e</b>	294,5	414,5

### Montage mural\*

	p
<b>M40e</b>	307,5
<b>M30e</b>	414,5

### Montage sur socle

	x	p
<b>M40e</b>	156,5	307,5
<b>M30e</b>	210	414,5

### Encastrement partiel dans le mur

	e	p
<b>M40e</b>	220	90
	170	140
	120	190
<b>M30e</b>	280	140
	220	200
	170	250

### Montage encastré

	e
<b>M40e</b>	295
<b>M30e</b>	395

### Encastrement complet dans le mur

	e
<b>M40e</b>	320
<b>M30e</b>	420

\* points de fixation montage mural

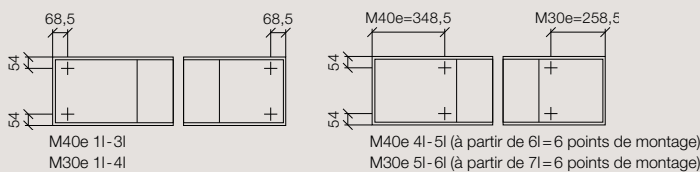

## Support U

### Montage sous-niveau

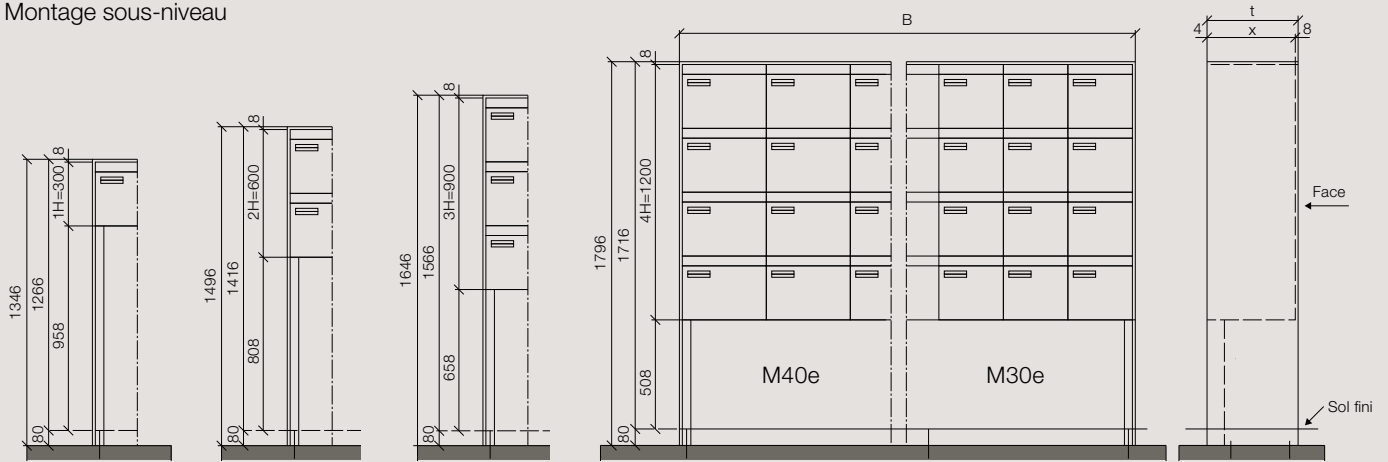

### Montage sur sol fini

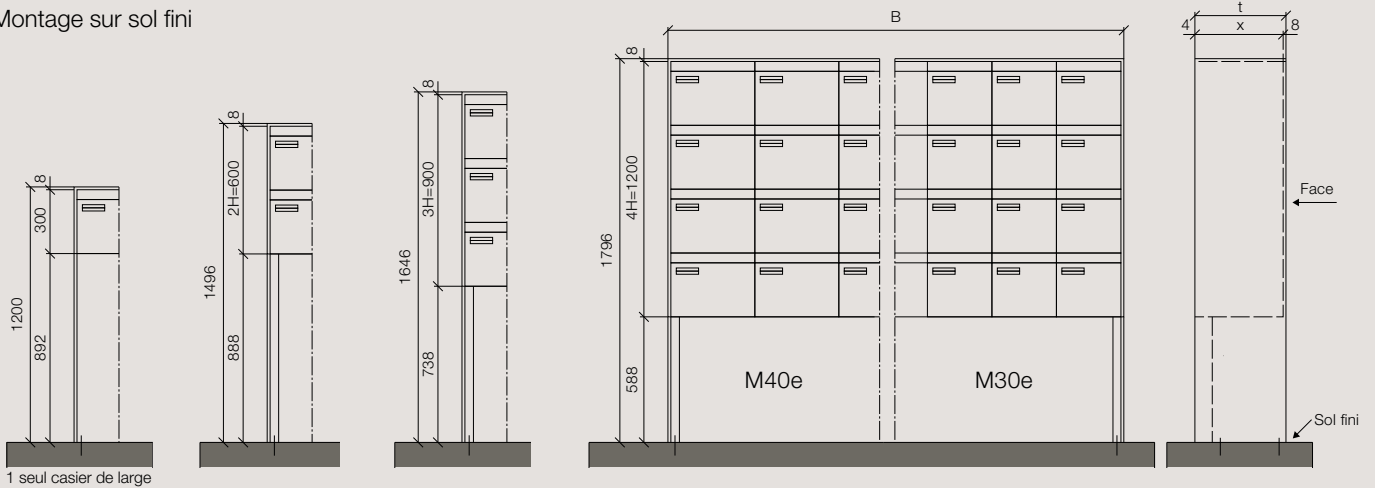

1 seul casier de large

	Nombre	l	p		Nombre	l	p
<b>M40e</b>	1 casier	412	327	<b>M30e</b>	1 casier	322	424
	2 casiers	805	327		2 casiers	625	424
	3 casiers	1198	327		3 casiers	928	424
	4 casiers	1519	327		4 casiers	1231	424
	5 casiers	1984	327		5 casiers	1534	424
	6 casiers	2377	327		6 casiers	1837	424
	7 casiers	2770	327		7 casiers	2140	424
			8 casiers		2443	424	
			9 casiers		2746	424	

# Un service rapide. Et une valeur constante au fil des ans.

Le nom Schweizer est également synonyme de notre engagement constant en faveur de la proximité avec nos clients et de leur satisfaction. Nous vous accompagnons volontiers avec des conseils pour choisir la solution optimale. Et ce qui vaut pour nos produits vaut également pour notre service: un travail suisse de qualité, durable et soigné.



## Montage sur place

Montage sur place de toutes les boîtes aux lettres et boîtes à colis, dans toute la Suisse.



## Service compétent

Intervention rapide et fiable en cas de problème.



## Service de pièces de rechange

Tous les composants restent disponibles à un prix avantageux et pendant des décennies.



## Plaquettes et clés

Livraison de gravures de plaquettes et de clés en quelques jours ouvrables.



## Réparations/rénovations

Les installations Schweizer sont réparables durant des décennies, les installations et les composants usagés sont recyclés.



## Contrats de maintenance

Un entretien régulier garantit un état impeccable des installations.



## Mises à jour du logiciel

Un hébergement fiable et des mises à jour régulières garantissent que le logiciel et la sécurité des données soient toujours à jour.



## Qualité suisse

Les boîtes aux lettres et boîtes à colis Schweizer sont conçues et fabriquées à 100 % en Suisse.



## eco-design by Schweizer

Une conception résolument durable utilisant de l'aluminium entièrement recyclable et des plastiques recyclés.



## Garantie de 10 ans

Nous offrons 10 ans de garantie sur nos boîtes aux lettres (hors électronique).



